

ORIGINAL-MOTORTEILE UND -ZUBEHÖR



2015

DYNA®

Als direkte Nachfahren der ursprünglichen „Factory Custom“ Motorräder liefert die Dyna® Familie die reinste Art der Inspiration. Keine Grenzen. Keine Erwartungen. Keine Regeln. Und kein Ziel außer den Grenzen Ihrer Vorstellungskraft.

Nicht alle Produkte sind in allen Ländern erhältlich – wenden Sie sich für Einzelheiten bitte an Ihren Händler.







DYNA®

STREET BOB®

FXDB | STANDARDFARBE: AMBER WHISKEY

Mattschwarzer schmaler Chizeled Lenker*. Kleiner Bullet Scheinwerfer. Screamin' Eagle® Street Performance Schalldämpfer, Jet Black. Matt vernickelte Silencer Bedienelemente. Bobber Solo Sitz, gealtertes Leder und Messing. Können Sie „bad-ass“ sagen? Dieses Street Bob® Modell hat alles, was Sie brauchen, um ein großes, mutiges Statement abzugeben. Und nichts, was Sie nicht brauchen.

ERFAHREN SIE MEHR ÜBER DIESES BIKE AUF WWW.HARLEY-DAVIDSON.EU/MYDREAMHARLEY

**In vielen Ländern ist die Lenkerhöhe gesetzlich geregelt. Überprüfen Sie vor dem Einbau die örtlichen Gesetze.*

Nicht alle Produkte sind in allen Ländern erhältlich – wenden Sie sich für Einzelheiten bitte an Ihren Händler.



DYNA®

LOW RIDER®

FXDL | STANDARDFARBE: DEEP JADE PEARL

Die Deep Jade Lackierung und die perfekte Balance von Schwarz und Chrom verwandeln die Optik dieses eleganten Low Rider® Modells. Die schwarzglänzende Frontpartie, Chisel Luftfilter und die Nightstick Auspuffanlage in Jet Black passen perfekt zu den serienmäßigen schwarzen und silbernen Details des Bikes. Durch den einstellbaren Lenker und das abnehmbare Sitzpolster finden Fahrer unterschiedlicher Größe bequem Platz.

ERFAHREN SIE MEHR ÜBER DIESES BIKE AUF WWW.HARLEY-DAVIDSON.EU/MYDREAMHARLEY

Nicht alle Produkte sind in allen Ländern erhältlich – wenden Sie sich für Einzelheiten bitte an Ihren Händler.





DYNA®

FAT BOB®

FXDF | STANDARDFARBE: MYSTERIOUS RED SUNGLO

Keine Frage, diese tiefergelegte Fat Bob® ist ein geborener Kämpfer. Ihre Dark Custom™ ist tief verwurzelt – von den schwarzglänzenden Fenderstreben und Bremsscheiben bis hin zum Ventilator Elite Luftfilterdeckel und Screamin' Eagle® Auspuff. Und die gefrästen Highlights der Black Fin Motorverzierung sowie die Burst Kollektion Fußhebel sind ein optischer Volltreffer.

ERFAHREN SIE MEHR ÜBER DIESES BIKE AUF WWW.HARLEY-DAVIDSON.EU/MYDREAMHARLEY

Nicht alle Produkte sind in allen Ländern erhältlich – wenden Sie sich für Einzelheiten bitte an Ihren Händler.







DYNA®

WIDE GLIDE®

FXDWG | STANDARDFARBE: BLACK QUARTZ WITH FLAMES

Eine Wide Glide® wäre ohne Flammen und Chrom einfach nicht dasselbe. Es beginnt mit dem Black Quartz Tank mit Flammen und zieht sich bis nach unten zu Fußrasten, Schaltfußraste und Bremspedal der Flame Kollektion durch. Der Chrom Bullet Scheinwerfer und Street Slammer Lenker sorgen für einen lässigen Auftritt, während die ThunderStar™ Chrom-Räder einen heißen Ritt versprechen.

ERFAHREN SIE MEHR ÜBER DIESES BIKE AUF WWW.HARLEY-DAVIDSON.EU/MYDREAMHARLEY
Nicht alle Produkte sind in allen Ländern erhältlich – wenden Sie sich für Einzelheiten bitte an Ihren Händler.





DYNA®

SWITCHBACK™

FLD | STANDARDFARBE: VIVID BLACK

Ein echtes Touring-Kraftpaket. Mit ihrem schmalen Beach Bar, dem Rallyrunner® Sitz und Soziusrückenlehne ist diese Maschine bereit, Kilometer zu fressen. All das Chrom erhellt den Tag, doch mit den Daymaker™ LED-Reflektorscheinwerfern, Zusatzbeleuchtung und Nebelscheinwerfern sind Sie auch gerüstet, um die Nacht zu vertreiben.

ERFAHREN SIE MEHR ÜBER DIESES BIKE AUF WWW.HARLEY-DAVIDSON.EU/MYDREAMHARLEY
Nicht alle Produkte sind in allen Ländern erhältlich – wenden Sie sich für Einzelheiten bitte an Ihren Händler.



LOW RIDER® UMBAU

Als neueste Maschine in einer langen Reihe von Custom-Bikes verneigt sich diese Low Rider® mit schwarz hervorgehobenen Akzenten, einem Sitz im 70er-Stil und dem unüberhörbaren 2-in-1-Auspuff vor ihrem legendären Erbe.

HIGH STYLE

Wahre Liebhaber der Low Rider® Legende wollen natürlich immer noch etwas aus ihr machen, das sie ihr Eigen nennen können. Es beginnt mit einer dunklen und verführerischen Black Magic Lackierung, dass die reichhaltigen Chrom-Highlights - von der kurzen Sissy Bar bis zu den schwimmend gelagerten Bremscheiben - hervorhebt

und unübersehbar strahlen lässt. Der Daymaker™ LED-Scheinwerfer sowie LED-Blinker und -Rückleuchte lenken nachts die Aufmerksamkeit auf Sie, und die leicht getönte abnehmbare Kompakt-Windschutzscheibe durchschneidet den Fahrtwind, lässt sich aber in Sekundenschnelle abnehmen, falls Sie ihn doch im Gesicht spüren wollen.



KURZE
SOZIUSRÜCKENLEHNE

LED-RÜCKLEUCHE
UND -BLINKER

CHROM-SCHWINGE UND
-ACHSABDECKUNGEN

SCREAMIN' EAGLE®
NIGHTSTICK SCHALLDÄMPFER

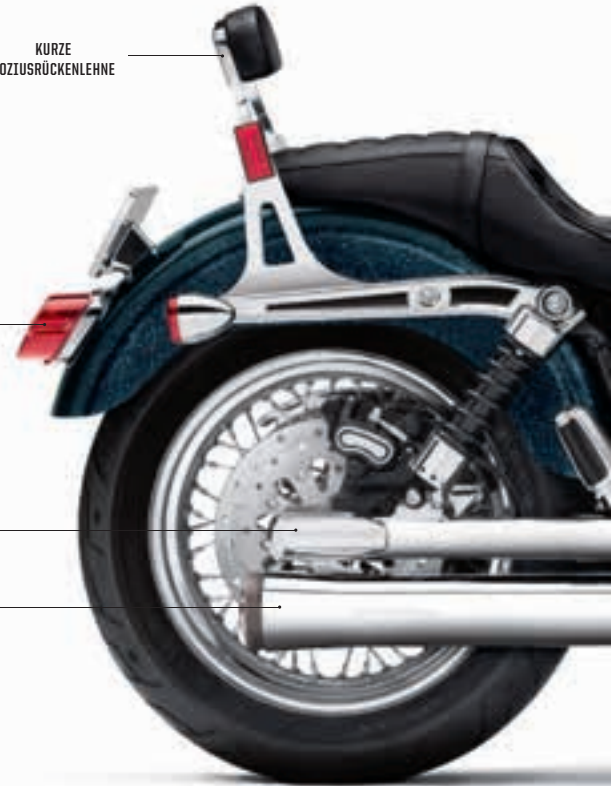

Teilleiste verfügbar unter
www.harley-davidson.eu/mydreamharley



PASSENDE

Der einzigartige Riser, der einen Verstellbereich von 2,4" ermöglicht, und das innovative Sitzdesign, durch das sich der Sitz um 1,5" vor und zurück verschieben lässt, bringen auf diesem Low Rider® Modell beinahe jeden Fahrer bequem unter. Hinsetzen, festhalten, durchstarten.



FUNKTIONALITÄT

Egal, wenn Sturgis fast 1.200 Meilen entfernt ist. Mit einer abnehmbaren Windschutzscheibe, einer Rückenlehne und flexiblen Packtaschen auf dem Soziussitz ist diese Low Rider® bereit, die Kilometer zu fressen. Und wenn Sie dort angekommen sind, bauen Sie alles ab und machen die Stadt unsicher.



STIL

Dieses reichhaltig verchromte, voll ausgestattete Low Rider® Modell packt Sie und lässt nicht mehr los. Von den verchromten Lenker-Bedienungselementen und Motorverzierung bis hin zur Chrom-Schwinge und dem Layback Nummernschild - dieses Bike verkörpert den langen und schlanken Look.



PERFORMANCE

Der freiliegende flache Screamin' Eagle® Ventilator Luftfilter verbessert die Luftversorgung und sorgt für einen Leistungsschub, und der 2-in-1 Screamin' Eagle® Nightstick Schalldämpfer sorgt für unser berühmtes tiefes Grollen.





WARTUNG UND PFLEGE

Auch wenn Sie in Versuchung geraten könnten, Reinigungs- und Wartungsprodukte aus dem normalen Kfz-Handel zu beziehen, sollten Sie lieber gleich das Richtige nehmen. Originale Kühlmittel, Öle, Filter, Batterien und Wartungsteile von Harley-Davidson® wurden für die einzigartigen Oberflächen und Betriebsbedingungen Ihrer Harley® entwickelt.



DAYMAKER™ LED-SCHWEINWERFER



SCREAMIN' EAGLE® VENTILATOR LUFTFILTER



HANDWERKSKUNST

Wir entwickeln und bauen die Bikes - wir müssen also keine Teile „umkonstruieren“, damit sie passen. Jedes unserer Produkte wird ausgiebig getestet, damit es unsere hohen Standards erfüllt, und das Finish unserer Zubehörteile ist für ein einheitliches Erscheinungsbild auf die Oberflächen des Motorrads abgestimmt.



LED-RÜCKLEUCHTE UND -BLINKER



ABNEHMBARE KOMPAKT-WINDSCHUTZSCHEIBE

142 DYNA®

Windschutzscheiben

A. ABNEHMBARE SUPER SPORT WINDSCHUTZSCHEIBE

Verringert die Kraft des Windes, die auf Sie einwirkt, und hält Insekten ab, ohne dass Sie auf das Gefühl des Windes in Ihrem Haar verzichten müssen. Ideal für Fahrten in den kühlen Morgenstunden. Die schlanke Super Sport Windschutzscheibe schmiegt sich um den Scheinwerfer und unterstreicht das sportliche Profil Ihres Motorrads. Formschöne, gegossene Halterungen mit Schnellverschlüssen fixieren die Windschutzscheibe an den Gabelrohren, nach dem Abnehmen bleiben keine unschön anzusehenden Halterungsteile übrig. Sie haben so nicht nur den Vorteil einer raschen Montage und Demontage ohne Werkzeug, sondern genießen auch einen klaren Custom-Look. Kein Werkzeug erforderlich. Kit inklusive aller zur Montage der Windschutzscheibe benötigten Teile.

57300-06 19" Leicht getönt.

Für Dyna® Modelle ab '06 (außer FLD, FXDWG, FXDF und FXDSE). Windschutzscheibenmaße: Gesamthöhe – 25,0"; Breite – 20,1".

57301-06† 19" Leicht getönt.

Für FXDWG Modelle ab '06 sowie FXSB und FXSBSE Modelle ab '13. Windschutzscheibenmaße: Gesamthöhe – 25,0"; Breite – 20,1".

57331-07 16" Leicht getönt.

Für FXDSE '07-'08 sowie FXST, FXSTB und FXSTC Modelle ab '00 mit Custom-Upside-Down-Gabel-Kit P/N 46321-05†, 46321-05A† oder 48646-06†. Windschutzscheibenmaße: Gesamthöhe – 22,1"; Breite – 15,3".

57838-08 19" Leicht getönt.

Für XL ab '88 (außer XL1200T, XL1200X, XL883L und XL1200C ab '11) und Dyna Modelle '91-'05 (außer FXDWG und FXDXT). XL Custom Modelle erfordern das Blinkerverlegungs-Kit vorn P/N 68517-94A. Windschutzscheibenmaße: Gesamthöhe – 25,0"; Breite – 20,1".

B. H-D® DETACHABLES™ SUPER SPORT WINDSCHUTZSCHEIBE

„Super“ ist eine treffende Beschreibung für diese abnehmbare Allround-Windschutzscheibe mit sportlichem Design. Die Windschutzscheibe wird mit dem Montagekit für H-D® Detachables™ Windschutzscheiben (separat erhältlich) an den Gabelholmen fixiert und lässt sich so rasch an- und abbauen. Im Handumdrehen sieht Ihre Maschine wieder sportlich aus.

57965-97A 18" Leicht getönt.

Für FXST, FXSTC und FXSTB ab '84, FXDWG '93-'05 und FXWG '80-'86. (Nicht für FXSTD.) Erfordert das Montagekit P/N 58350-96. Windschutzscheibenmaße: Gesamthöhe – 22,3"; Breite – 17,8".

Abgebildet mit:

MONTAGEKIT FÜR H-D DETACHABLES WINDSCHUTZSCHEIBEN

58164-96A Für 39 mm-Gabeln.

Erforderlich für den Einbau von H-D Detachables Windschutzscheiben an XL ab '88 (außer XL1200X sowie XL883L und XL1200C ab '11) und Dyna Modelle '91-'05 (außer FXDWG und FXDXT). Bei XL und Dyna Modellen mit ursprünglicher Befestigung der vorderen Blinker an der oberen Gabelbrücke ist möglicherweise die zusätzliche Bestellung des Blinkerkabel-Kits P/N 72389-96 erforderlich.

58350-96 Für 41mm-Gabeln.

Erforderlich für den Einbau von H-D Detachables Windschutzscheiben bei FXST, FXSTC, FXSTB Modellen ab '84, FXDWG Modellen '93-'05 und FXWG Modellen '80-'86. (Nicht für FXSTD.)

C. SPORT WINDSCHUTZSCHEIBEN-KIT

Aus Polycarbonat gefertigt und gegen Kratzer gehärtet. Leicht getönte Windschutzscheibe umfließt den Scheinwerfer, einschließl. verstellbarer Vierpunktbefestigung. Die zweckmäßige Gestaltung sorgt für ein ermüdungsfreies Fahren.

58192-87A 18" Leicht getönt.

Für XL ab '88 (außer XL Custom, XL1200T, XL1200X und XL883L ab '11) und Dyna Modelle '95-'05 (außer FXDWG und FXDXT). Inklusive schwarzen Montageteilen. Windschutzscheibenmaße: Gesamthöhe – 18,5"; Breite – 16,3".

91820-85A 18" Leicht getönt.

Für FXST, FXSTB, FXSTC ab '84, FXDWG '93-'05 und FXWG Modelle bis '86. Windschutzscheibenmaße: Gesamthöhe – 20,0"; Breite – 15,0".



A. ABNEHMBARE SUPER SPORT WINDSCHUTZSCHEIBE (57300-06 ABGEBILDET)



A. ABNEHMBARE SUPER SPORT WINDSCHUTZSCHEIBE (57838-08 ABGEBILDET)



A. ABNEHMBARE SUPER SPORT WINDSCHUTZSCHEIBE (57331-07 ABGEBILDET)



A. ABNEHMBARE SUPER SPORT WINDSCHUTZSCHEIBE (57838-08 ABGEBILDET)



B. H-D DETACHABLES SUPER SPORT WINDSCHUTZSCHEIBE



C. SPORT WINDSCHUTZSCHEIBEN-KIT (58192-87A ABGEBILDET)



DYNA® 143

Windschutzscheiben

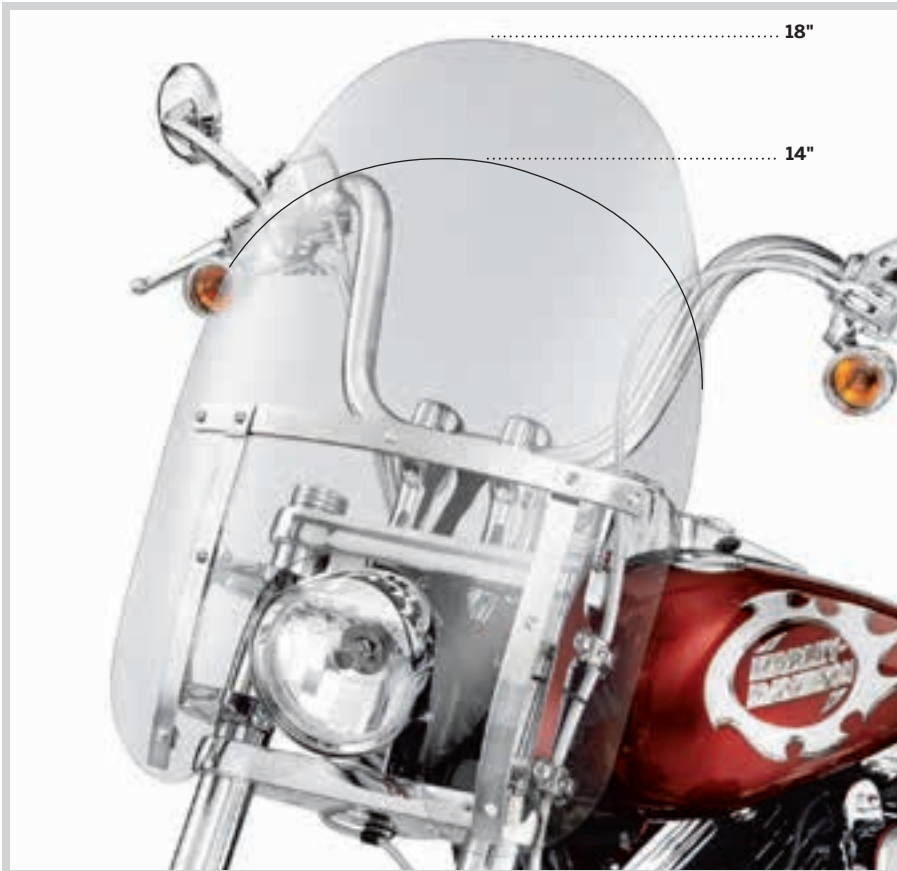

D. ABNEHMBARE KOMPAKT-WINDSCHUTZSCHEIBE – POLIERTE STREBEN



D. ABNEHMBARE KOMPAKT-WINDSCHUTZSCHEIBE – 15", SCHWARZGLÄNZENDE STREBEN (ABGEBILDET MIT BLINKERVERLEGUNGS-KIT)

D. ABNEHMBARE KOMPAKT-WINDSCHUTZSCHEIBE

Kombinieren Sie die klassische Harley-Davidson® Windschutzscheibe mit einem neuen, revolutionären Befestigungssystem und erzielen Sie ein Optimum an Stil und Funktionalität. Formschöne, gegossene Halterungen mit Schnellverschlüssen fixieren die Windschutzscheibe an den Gabelholmen, nach dem Abnehmen bleiben keine verunstaltenden Halterungsteile übrig. Sie haben so nicht nur den Vorteil einer raschen Montage und Demontage ohne Werkzeug, sondern genießen auch einen klaren Custom-Look. Kein Werkzeug erforderlich. Kit inklusive aller zur Montage der Windschutzscheibe benötigten Teile. Die stabile, gehärtete Windschutzscheibe aus Polycarbonat ist erhältlich mit traditionellen polierten oder mit schwarzglänzenden waagerechten und senkrechten Streben.

Für Dyna® Modelle ab '06 (außer FLD, FXDWG, FXDF und FXDSE).

- 58346-06** 18" Klar – Polierte Streben.
Windschutzscheibenmaße: Gesamthöhe – 26,8"; Breite – 19,7".
- 58347-06** 18" Leicht getönt – Polierte Streben.
Windschutzscheibenmaße: Gesamthöhe – 26,8"; Breite – 19,7".
- 58348-06** 14" Leicht getönt – Polierte Streben.
Windschutzscheibenmaße: Gesamthöhe – 22,8"; Breite – 19,5".

Für FXDWG Modelle ab '06 sowie FXSB und FXSBSE Modelle ab '13.

- 58387-06** 18" Klar – Polierte Streben.
Windschutzscheibenmaße: Gesamthöhe – 26,8"; Breite – 19,5".
- 58413-06** 18" Leicht getönt – Polierte Streben.
Windschutzscheibenmaße: Gesamthöhe – 26,8"; Breite – 19,5".
- 58444-06** 14" Leicht getönt – Polierte Streben.
Windschutzscheibenmaße: Gesamthöhe – 22,8"; Breite – 19,5".

Für FXDF und FXDFSE Modelle ab '08.

- 57338-08** 19" Klar – Polierte Streben.
Windschutzscheibenmaße: Gesamthöhe – 27,0"; Breite – 19,6".
- 58617-09** Klar – Schwarze Streben.
Windschutzscheibenmaße: Gesamthöhe – 27,0"; Breite – 19,6".
- 57340-08** 15" Leicht getönt – Polierte Streben.
Windschutzscheibenmaße: Gesamthöhe – 23,0"; Breite – 19,6".
- 58630-09** 15" Leicht getönt – Schwarze Streben.
Windschutzscheibenmaße: Gesamthöhe – 23,0"; Breite – 19,6".

Für XL ab '88 (außer XL1200T, XL1200X, XL883L und XL1200C ab '11) und Dyna Modelle '91-'05 (außer FXDWG und FXDXT).

- 58063-04** 18" Klar – Polierte Streben.
Windschutzscheibenmaße: Gesamthöhe – 26,8"; Breite – 19,7".
- 58706-09** 18" Klar – Schwarze Streben.
Windschutzscheibenmaße: Gesamthöhe – 26,8"; Breite – 19,7".
- 58601-04** 18" Leicht getönt – Polierte Streben.

Windschutzscheibenmaße: Gesamthöhe – 26,8"; Breite – 19,7".

- 58602-04** 14" Leicht getönt – Polierte Streben.
Windschutzscheibenmaße: Gesamthöhe – 22,8"; Breite – 19,5".
- 58703-09** 14" Leicht getönt – Schwarze Streben.
Windschutzscheibenmaße: Gesamthöhe – 22,8"; Breite – 19,5".

Für FXDWG Modelle '93-'05 sowie FXST, FXSTC und FXSTB Modelle ab '86.

- 59802-05** 19" Klar – Polierte Streben.
Windschutzscheibenmaße: Gesamthöhe – 23,8"; Breite – 21,4".
- 58360-09** 19" Klar – Schwarze Streben.
Windschutzscheibenmaße: Gesamthöhe – 23,8"; Breite – 21,4".
- 58751-05** 19" Leicht getönt – Polierte Streben.
Windschutzscheibenmaße: Gesamthöhe – 23,8"; Breite – 21,4".
- 57199-05** 16" Leicht getönt – Polierte Streben.
Windschutzscheibenmaße: Gesamthöhe – 20,8"; Breite – 21,4".
- 58376-09** 16" Leicht getönt – Schwarze Streben.
Windschutzscheibenmaße: Gesamthöhe – 20,8"; Breite – 21,4".

Ebenfalls erhältlich:

BLINKERVERLEGUNGS-KIT

Die Blinker werden hier eins mit der unteren Gabelbrücke. Indem die originalen Bullet Blinker mit Hilfe der verchromten Blinkerverlegung vom Lenker auf die Teleskopgabel verlegt werden, bekommt das Bike ein klares, windschnittiges Profil. Kit inklusive rechtem und linkem Blinkerhalter sowie aller erforderlichen Montageteile.

69433-08A

Für Dyna Modelle ab '08 (außer FLD und FXDSE/2).

144 DYNA®

Windschutzscheiben

A. ABNEHMBARE HOHE H-D® WINDSCHUTZSCHEIBE – SWITCHBACK™

Maximaler Schutz vor Wind und Wetter. Mit der abnehmbaren Scheibe können Sie Ihr Motorrad innerhalb von Sekunden an jede Fahrsituation anpassen.

57400120 20" Klar.

Für FLD Modelle ab '12. Windschutzscheibenmaße:
Gesamthöhe – 27,0"; Breite – 24,0".

B. ABNEHMBARE H-D KOMPAKT-WINDSCHUTZSCHEIBE FÜR MODELLE MIT ZUSATZBELEUCHTUNG

Sie hält Insekten aus dem Gesicht fern und den Körper warm – eine Windschutzscheibe wirkt sich enorm auf den Komfort des Fahrers und des Sozius aus. Da sie den Fahrtwind vom Brustkorb weg über den Helm abführt, verlängert eine Windschutzscheibe den Fahrspaß um viele Stunden. Die hochwertige Polycarbonat-Windschutzscheibe ist mit abnehmbarem Montagekit an den Gabelholmen befestigt, damit sie sich einfach ein- und ausbauen lässt, wenn Sie es wieder einmal gern puristisch hätten. Für Modelle mit Zusatzscheinwerfer-Kit.

57609-08 18" Klar.

Für Dyna® Modelle ab '06 (außer FLD, FXDWG, FXDSE, FXDF und FXDL ab '14) mit Zusatzscheinwerfer-Kits. Einschließlich abnehmbares Montagekit. Windschutzscheibenmaße:
Gesamthöhe – 26,8"; Breite – 19,7".

57716-01 18" Klar.

Für XL ab '88 (außer XL1200T, XL1200X, XL883L und XL1200C ab '11) und Dyna Modelle '91-'05 (außer FXDWG und FXDXT) mit Zusatzscheinwerfer-Kits. Erfordert das Montagekit P/N 58164-96A und das Blinkerverlegungs-Kit P/N 68603-01. Windschutzscheibenmaße:
Gesamthöhe – 26,8"; Breite – 19,7".

58865-03 18" Klar.

Für FXDWG '93-'05 und FXST, FXSTC, FXSTB Modelle ab '84 mit Zusatzscheinwerfer-Kits. Erfordert das Montagekit P/N 58361-03. Windschutzscheibenmaße:
Gesamthöhe – 21,9"; Breite – 21,4".

Ebenfalls erhältlich:

BLINKERVERLEGUNGS-KIT

Dieses Kit dient zur Verlegung der Blinker an den Querträger der Zusatzscheinwerfer und gestattet die Verwendung einer abnehmbaren Windschutzscheibe. Kit inklusive aller erforderlichen Montageteile.

68603-01

Für XL Modelle ab '88 (außer XL1200T), Dyna Modelle '91-'05 sowie FXS, FXST, FXSTC und FXSTB Softail® Modelle ab '84 mit Zusatzscheinwerfer-Kits.

Ebenfalls erhältlich:

WINDSCHUTZSCHEIBEN-MONTAGEKIT UND BLINKERVERLEGUNGS-KIT

Erforderlich für den Einbau von H-D® Detachables™ Windschutzscheiben an FXDWG und FXST Modellen mit Zusatzscheinwerfer-Kits. Kit inklusive Montagesatz für Windschutzscheiben und Montageteile zur Blinkerverlegung.

58361-03

Für FXDWG '93-'05 und FXST, FXSTC, FXSTB Modelle ab '84 mit Zusatzscheinwerfer-Kits.

Ebenfalls erhältlich:

BLINKERVERLEGUNGS-KIT

Die Blinker werden hier eins mit der unteren Gabelbrücke. Indem die originalen Bullet Blinker mit Hilfe der verchromten Blinkerverlegung vom Lenker auf die Teleskopgabel verlegt werden, bekommt das Bike ein klares, windschnittiges Profil. Kit inklusive rechtem und linkem Blinkerhalter sowie aller erforderlichen Montageteile.

58742-05†

Für FXDWG '93-'05, FXST, FXSTC, FXSTB ab '86 und FXSTD Modelle '00-'07.

† TÜV



A. ABNEHMBARE HOHE H-D WINDSCHUTZSCHEIBE – SWITCHBACK



B. ABNEHMBARE H-D KOMPAKT-WINDSCHUTZSCHEIBE FÜR MODELLE MIT ZUSATZBELEUCHTUNG



C. ABNEHMBARE VENTILATOR KOMPAKT-WINDSCHUTZSCHEIBE

C. ABNEHMBARE VENTILATOR KOMPAKT-WINDSCHUTZSCHEIBE

Kurz gesagt sollte eine Windschutzscheibe als Barriere zwischen dem Fahrer und Insekten, aus fahrenden Autos geworfenen Zigarettenstummeln, Schmutzpartikeln und schlechter Luft wirken. Die Windschutzscheibe sollte Fahrtwind und Windstöße so leiten, dass ein windgeschützter Bereich für den Komfort von Fahrer und Sozius entsteht. Wenn Sie allerdings in warmen Gefilden unterwegs sind oder im Stau stecken, brauchen Sie etwas Luft am Körper, um sich wohlfühlen zu können. Die Ventilator Windschutzscheibe hat klare im Spritzgussverfahren hergestellte Klappen, die es Ihnen ermöglichen, den Luftstrom je nach Fahrbedingung einzurichten. Bei geöffneten Belüftungen wird die Luft zur Kühlung über Ihre Brust geleitet, und bei geschlossenen Belüftungen genießen Sie maximalen Schutz vor Wind und Wetter. Wenn Sie allerdings „oben ohne“ fahren möchten, kann die abnehmbare Windschutzscheibe in Sekundenschnelle ganz nach Laune vollständig entfernt und wieder angebracht werden.

57400025 19" Klar.

Für XL ab '88 (außer XL1200T, XL1200X, XL883L und XL1200C ab '11) und Dyna® Modelle '91-'05 (außer FXDWG und FXDXT). Windschutzscheibenmaße: Gesamthöhe – 28,0"; Gesamtbreite – 21,4".

57400026 19" Klar.

Für Dyna Modelle ab '06 (außer FLD, FXDWG, FXDF und FXDSE). Windschutzscheibenmaße: Gesamthöhe – 28,0"; Gesamtbreite – 21,4".

57400028 20" Klar.

Für FXDWG Modelle '93-'05 sowie FXST, FXSTC und FXSTB Modelle ab '86. Windschutzscheibenmaße: Gesamthöhe – 24,8"; Gesamtbreite – 21,3".

D. ABNEHMBARE TOURING WINDSCHUTZSCHEIBE

Diese Touring Windschutzscheibe hat ein aerodynamisches Design für stundenlangen Fahrspaß. Da sie im Zentrum etwas breiter ist, leitet sie den Fahrtwind um die Handgriffe herum und schützt den Fahrer vor Regen und Straßensplitt. Formschöne, gegossene Halterungen mit Schnellverschlüssen fixieren die Windschutzscheibe an den Gabelholmen, nach dem Abnehmen bleiben keine verunstaltenden Halterungsteile übrig. Sie haben so nicht nur den Vorteil einer raschen Montage und Demontage ohne Werkzeug, sondern genießen auch einen klaren Custom-Look. Kein Werkzeug erforderlich. Kit inklusive aller zur Montage der Windschutzscheibe benötigten Teile. Die Windschutzscheibe aus gehärtetem Polycarbonat ist hart im Nehmen und trägt klassische, polierte Quer- und Längsstreben.

Für Dyna Modelle ab '06 (außer FLD, FXDWG, FXDF und FXDSE). Windschutzscheibenmaße: Gesamthöhe – 26,3"; Breite – 25,0".

57015-06 19" Klar.

57016-06 19" Leicht getönt.

Für XL ab '88 (außer XL1200T, XL1200X, XL883L und XL1200C ab '11) und Dyna Modelle '91-'05 (außer FXDWG und FXDXT). Windschutzscheibenmaße: Gesamthöhe – 28,3"; Breite – 22,1".

58158-08 19" Klar.



D. ABNEHMBARE TOURING WINDSCHUTZSCHEIBE – LEICHT GETÖNT

146 DYNA®

Windschutzscheiben

A. HUTMUTTERN-KIT FÜR WINDSCHUTZSCHEIBEN

Kit inklusive 10 verchromter Hutmuttern 12-24 mit flacher Krone.

94111-95

Für Kompakt-, King-Size, Convertible und Road King® Windschutzscheiben. (10 Stck.)

B. ABSCHLIESSBARE HALTERUNG FÜR ABNEHMBARE WINDSCHUTZSCHEIBE

Schützen Sie Ihre Investition. Diese abschließbare Halterung für abnehmbare Windschutzscheiben sichert Ihre Windschutzscheibe gegen Gelegenheitsdiebstahl, sodass Sie Ihr Motorrad ruhigen Gewissens aus den Augen lassen können. Die verchromte abschließbare Halterung ersetzt die originale Windschutzscheibenhalterung und umfasst ein Druckknopfschloss mit Minischlüssel im Zylinderstil zum einfachen Abbau. Das Kit beinhaltet einen verschließbaren Schnellverschluss mit zwei passenden Schlüsseln.

57400006 39 mm.

Für XL ab '88 und Dyna® Modelle '91-'05 (außer FXDWG) mit abnehmbarer Windschutzscheibe.

57400007 41 mm.

Für FXDWG '93-'05 und FXS, FXST, FXSTB sowie FXSTC Modelle ab '88 mit abnehmbarer Windschutzscheibe.

57400008 49 mm.

Für VRSCA und VRSCAW Modelle '02-'10, VRSCB '04-'05, VRSCX '07 und Dyna Modelle ab '06 (außer FLD) mit abnehmbarer Windschutzscheibe.

C. MITTELRAHMEN-WINDABWEISER

Verbessern Sie den Fahrkomfort im Sommer. Die unauffälligen schwarzen Abweiser sind ausgelegt für extreme Temperaturen und schwierige Fahrten. Sie lassen sich am Rahmen befestigen und umschließen oben den hinteren Zylinderkopf. Die Bogenform fängt die Luft ein und nutzt den Strömungsfluss, um die Hitze nach unten und weg vom Fahrer zu leiten. So können Sie eine noch komfortablere Fahrt genießen. Kit inklusive aller erforderlichen Montageteile.

29200011

Für Dyna Modelle ab '06. Modelle '06-'11 erfordern den Ausbau der originalen Zündspulenabdeckung und die Zündspulenbefestigungsschrauben P/N 4717A (2 Stck.). Nicht in Verbindung mit Zubehörzündspulenabdeckung P/N 31709-04 oder 74616-04. Nicht in Verbindung mit digitalem Öldruckanzeige-Kit 75138-09 oder 75340-09.

D. SPRITZSCHUTZ

Verlängern Sie Ihre Motorradsaison. Der Spritzschutz sorgt für vollständigen Schutz der Beine und Stiefel des Fahrers vor Wind und Schlamm, und reduziert den kalten Fahrtwind, wenn der Herbst kommt. Die Abdeckungen sind so individuell geformt, dass sie sich an den Motorschutzbügel schmiegen und Flattern reduzieren. Sie werden zum schnellen Anbringen bei Wetterwechseln einfach mit Clips befestigt. Die Außenkante mit Zwei-Wege-Reißverschluss passt sich an die den Motorschutzbügeln montierten Highway Fußrasten in beinahe jeder Position an. Die reflektierende Paspelierung sorgt für bessere Sichtbarkeit und praktische Reißverschlusstaschen bieten zusätzlichen Stauraum für Karten oder andere kleine Gegenstände.

57100212

Für FXD, FXDB, FXDC und FXDL Modelle ab '06 mit Motorschutzbügel P/N 49010-06' oder 49320-09. Nicht für Modelle mit vorverlegten Fußrastenanlagen oder Trittbrettern.

E. BLINKERVERLEGUNGS-KIT

Die Blinker werden hier eins mit der unteren Gabelbrücke. Indem die originalen Bullet Blinker mit Hilfe der verchromten Blinkerverlegung vom Lenker auf die Teleskopgabel verlegt werden, bekommt das Bike ein klares, windschnittiges Profil. Kit inklusive rechtem und linkem Blinkerhalter sowie aller erforderlichen Montageteile.

69433-08A

Für Dyna Modelle ab '08 (außer FLD und FXDSE/2).



A. HUTMUTTERN-KIT FÜR WINDSCHUTZSCHEIBEN



B. ABSCHLIESSBARE HALTERUNG FÜR ABNEHMBARE WINDSCHUTZSCHEIBE



C. MITTELRAHMEN-WINDABWEISER (DYNA SWITCHBACK ABGEBILDET)



D. SPRITZSCHUTZ



E. BLINKERVERLEGUNGS-KIT



POWER-SITZ

Beim optimalen Sitz kommt es zu gleichen Teilen auf Ergonomie und Komfort an. Seine Form verankert Ihre Position und bestimmt den Abstand zum Boden und zu den Hebeln, und die Polsterung unterstützt Ihr Rückgrat und Ihre Hüften zur Entlastung von Stress und Druck. Wählen Sie deshalb den richtigen Sitz für sich selbst und Ihren Sozium.



TUN SIE IHREM ALLERWERTESTEN ETWAS GUTES



Erleben Sie den ultimativen Komfort. Road Zeppelin® Sitze und Sitzpolster sind mit einem einzigartigen Luftkammersystem ausgestattet, durch das sich das Gewicht des Fahrers über die gesamte Sitzfläche verteilt. Durch die Reduzierung von Druckpunkten und die Stoßabsorption erlaubt Ihnen dieses Polster den Einsatz Ihres coolen, niedrigen Sitzes für hunderte von Kilometern. Der Netzbezug sorgt dafür, dass die Luft unter dem Körper des Fahrers zirkulieren kann und reduziert damit die Temperatur zwischen Fahrer und Sitz. Die leicht zugängliche eingebaute Handpumpe und das Luftablassventil erlauben eine schnelle und bequeme Einstellung.

WECHSEL IHRES SITZES



Es ist ganz einfach, den Sitz auszutauschen. Und weil bestimmte Touren auch einen bestimmten Stil verlangen, haben einige Leute mehrere Sitze, die sie je nach Anlass verwenden. Montieren Sie für lange Strecken einen bequemen, stützenden Touring-Sitz, den Sie gegen einen niedrigen Sitz austauschen, wenn Sie nachts in der Stadt unterwegs sind. Bitte lesen Sie in Ihrem Handbuch nach, um weitere Informationen zum korrekten Aus- und Einbau von Sitzen zu erhalten.

SITZVARIANTEN FÜR DYNA®

Solositz oder Doppelbank? Komfort oder Style? Schauen Sie sich diese Sitze an, und entscheiden Sie, wie Sie sitzen möchten.



NIEDRIGE SITZE

Diese Sättel kombinieren radikales Styling mit einer tief auf der Maschine liegenden Fahrposition. Lang und schlank, Badlander®, Brawler® und Sidekick® Sitze bringen Sie der Straße näher als die meisten anderen Sitze.



SITZPOSITION

Die Sitze Reach® und Tallboy®, die so konzipiert sind, dass der Fahrer die Bedienelemente gut erreichen kann, bringen sowohl kleine als auch große Fahrer in eine optimale Position, um Arme und Beine bequem ausstrecken zu können.



TOURING SITZE

Für die auf Komfort ausgelegten Sundowner™ und Signature Series® sowie weitere Touring Sitze und Soziussitze sind viele unterschiedliche Sitzoberflächen erhältlich, um Druckpunkte zu minimieren. Die Schalenform hält Sie gut im Sitz und stützt zusätzlich den Rücken.

CUSTOM-SITZPROGRAMM

Ein auf Sie abgestimmter Sitz ist die perfekte Weise, den Eindruck Ihres Bikes abzurunden. Wählen Sie das Steppmuster, die Ledereinlage und die Fadenfarbe, die Ihrer Custom-Maschine am besten entsprechen, und schon in drei Wochen steht Ihr persönlich auf Sie abgestimmter Sitz für Sie bereit. Weitere Details finden Sie auf Seite 780 oder unter www.harley-davidson.eu/mydreamharley.



148 DYNA®

Sitze – Solo

A. BOBBER SOLO SITZ

Wie tief darf es sein? Dieser minimalistische Sitz unterstreicht den puristischen Werkstatt-Look auf allen Ihren Fahrten. Die Abdeckung aus starkem künstlich gealtertem schwarzen Leder wird direkt auf die geformte Sitzschale aus Metall geklebt und minimiert die Schaumfüllung und die zusätzliche Höhe. Das Leder mit rohen Kanten ist mit Messingnieten und dem Zierband „Milwaukee since 1903“ ausgestattet und wird mit der Zeit so richtig schön altern. Das Tüpfelchen auf dem i ist das eingebrannte Bar & Shield Logo. Einfache Montage. Die modellspezifischen Federsitz-Einbaukits beinhalten alles, was Sie für den Bobber-Look brauchen. Kein Schneiden, Schweißen oder Umbau erforderlich.

52000180 Künstlich gealtertes schwarzes Leder. Für XL '04-'06, XL ab '10, Dyna® ab '06 sowie FXS, FLS, FLSTC, FLSTN, FLSTF und FLSTFB Modelle ab '08. Der Einbau erfordert modellspezifisches Montagezubehör für starr montierte oder gefederte Sattel.

B. SOLO SITZ

Das ist der klassische „Bobber“ Stil für Ihre moderne Harley-Davidson®. Ein Solo Sitz in elegantem Leder und niedrigem Design für den Puristen. Die glatte Sitzschale aus Metall und die einfache Rahmenabdeckung vermeiden jeden Schnörkel. Einfache Montage. Die modellspezifischen Federsitz-Einbaukits beinhalten alles, was Sie für den Bobber-Look brauchen. Kein Schneiden, Schweißen oder Umbau – und der Sitz kann auf einfache Weise ausgebaut und durch einen Touring Sitz ersetzt werden, wenn Sie mit einem Sozius durch die Stadt cruisen möchten.

Für XL '04-'06, XL ab '10, Dyna ab '06 sowie FXS, FLS, FLSTC, FLSTN, FLSTF und FLSTFB Modelle ab '08. Der Einbau erfordert modellspezifisches Montagezubehör für starr montierte oder gefederte Sattel.

54373-10 Schwarzes Leder.

54072-10 Braunes Leder.

52000113 White Diamond.

52000114 Black Diamond.

Abgebildet mit:

EINBAUKIT FÜR FEDERSATTEL

Die torsionsartigen Federn bieten eine optimale Balance zwischen Federung und Halt. Erforderlich für den Einbau des Solo Federsattel-Kits P/N 54072-10, 54373-10, 52000113, 52000114 und 52000180. Kit inklusive Federn, Montagehalterung, Rahmenabdeckung und Montageteile.

54075-10

Für Dyna Modelle ab '06.



A. BOBBER SOLO SITZ – KÜNSTLICH GEALTERTES SCHWARZES LEDER
(ABGEBILDET MIT FEDERSATTEL-EINBAUKIT)



B. SOLO SITZ – SCHWARZES LEDER
(ABGEBILDET MIT FEDERSATTEL-EINBAUKIT)

B. SOLO SITZ – BRAUNES LEDER
(ABGEBILDET MIT FEDERSATTEL-EINBAUKIT)



B. SOLO SITZ – WHITE DIAMOND
(ABGEBILDET MIT FEDERSATTEL-EINBAUKIT)

B. SOLO SITZ – BLACK DIAMOND
(ABGEBILDET MIT FEDERSATTEL-EINBAUKIT)

Hinweis: Bitte beachten Sie bei Harley-Davidson Sitzen aus Leder: Feines Leder und andere Naturmaterialien erhalten im Lauf der Zeit durch Gebrauchsspuren wie Abnutzung oder Falten ihren eigenen Charakter. Das ist völlig normal. Eine feine Alterungspatina und ein Knittern sind ein Merkmal höchster Qualität des zur Anfertigung Ihrer Sitzbank oder Rückenlehne verwendeten Materials. Narben und Markierungen auf dem Leder sind ein Zeichen dafür, dass echtes Naturleder verwendet wurde; es handelt sich hierbei nicht um Materialfehler. Bitte verwenden Sie zur Pflege und Werterhaltung des Leders Harley-Davidson Lederschutzmittel P/N 93600034.

Nicht alle Produkte sind in allen Ländern erhältlich – wenden Sie sich für Einzelheiten bitte an Ihren Händler.

**C. BRAWLER SOLO SITZ****C. BRAWLER® SOLO SITZ**

Wenn Sie gern Solo fahren, haben wir den richtigen Sitz für Sie. Dieser hochwertige Solo Sitz aus Rindsleder gibt Ihrem Motorrad einen markanten Look, ohne aufdringlich zu sein. Das Formpolster aus Schaumstoff mit einem Bezug aus genarbtem Leder bietet perfekten Langstreckenkomfort, und die spezielle Beflockung der handgefertigten Fiberglas-Sitzschale schützt den Lack. Nicht in Verbindung mit Soziusitzen.

51375-06**

Für Dyna® Modelle ab '06. Sitzbreite 12,5".

D. SIDEKICK® SITZ

Nehmen Sie jemanden mit auf Ihre Custom-Fahrt. Diese hochwertige Rindsleder-Doppelsitzbank schmiegt sich eng an den Rahmen, stützt darüber hinaus den Fahrer im Rücken und verfügt über zusätzliche Polsterung für den Sozius. Das Formpolster aus Schaumstoff mit einem Bezug aus genarbtem Leder bietet perfekten Langstreckenkomfort, und die spezielle Beflockung der handgefertigten Fiberglas-Sitzschale schützt den Lack.

51353-06**

Für Dyna Modelle ab '06. FXD und FXDB Modelle erfordern Soziusfußrasten und das Montagekit für Soziusfußrasten P/N 50210-06. Sitzbreite: 12,5"; Soziusitzbreite: 6,0".

**D. SIDEKICK SITZ**† **EC**

Nicht alle Produkte sind in allen Ländern erhältlich – wenden Sie sich für Einzelheiten bitte an Ihren Händler.

Wenn Sie für Ihren Brawler® oder Sidekick® Sitz Custom-Einsätze und Steppnähte haben möchten, beachten Sie bitte die Seiten 780-781 oder besuchen Sie die Webseite: www.harley-davidson.eu/mydreamharley.



150 DYNA®

Sitze – Solo & Soziussitz

A. SUNDOWNER™ SOLO SITZ

Gönnen Sie sich eine Solo-Ausfahrt auf Ihrer Dyna® – in einem bequemen und stilvollen Sundowner™ Sitz. Dieser einzigartige Sitz kombiniert das tiefe Schalendesign der Doppelsitzbank mit seiner Vertiefung zur Unterstü- tzung des unteren Rückenbereichs mit dem auf das Nötigste reduzierten Look eines Solo Sitzes. Passender Soziussitz für zusätzliche Flexibilität verfügbar.

51933-06††

Für Dyna® Modelle ab '06. Sitzbreite 14,5".

51933-01††

Für Dyna Modelle '96-'03. Sitzbreite 14,5".

Abgebildet mit:

SUNDOWNER SOZIUSSITZ

Nehmen Sie jemanden auf die Fahrt mit, ohne Ihren Solo-Status aufzugeben. Dieser mit viel Liebe gestylte Soziussitz passt ideal zum Dyna Sundowner Solo Sitz und bietet auch Ihrem Sozios den großartigen Sundowner Komfort.

51473-06A

Für Dyna Modelle ab '06 mit Sundowner™ Solo Sitz P/N 51933-06†† oder FXDB '06-'08 und FXDWG Modelle '06-'09 mit originalelem Solo Sitz. FXD und FXDB Modelle erfordern Soziosfußrasten und das Montagekit für Soziosfußrasten P/N 50210-06. Soziussitzbreite 12,0".



**A. SUNDOWNER SOLO SITZ
(ABGEBILDET MIT SUNDOWNER SOZIUSSITZ)**

B. H-D® DETACHABLES™ SOZIUSSITZ

Vom Stil her auf Ergänzung eines Solo Sitzes aus dem Original- oder Zubehörprogramm ausgelegt, stellt dieser Soziussitz maximalen Beifahrerkomfort auf der Straße bereit. Der Soziussitz lässt sich mit einem handbetätigten Auslöser auf einfache Weise vom Solo Gepäckträger P/N 52796-09 lösen. Der lieferbare Sissy Bar Bügel P/N 52726-09 kann direkt an den Soziussitz angebaut werden, wodurch eine vollständig abnehmbare Touring-Ausstattung erhalten wird.

52689-09

Für Dyna Modelle ab '06 mit Solo Sitz (außer FXDF, FXDFSE und FXDWG ab '10). Der Einbau erfordert den fest montierten Solo Gepäckträger P/N 52796-09. FXD und FXDB Modelle erfordern Soziosfußrasten und das Montagekit für Soziosfußrasten P/N 50210-06. Soziussitzbreite 11,0".

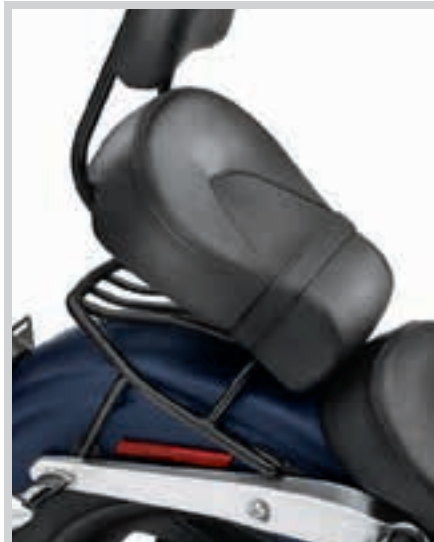

**B. H-D DETACHABLES SOZIUSSITZ –
ABGEBAUT**

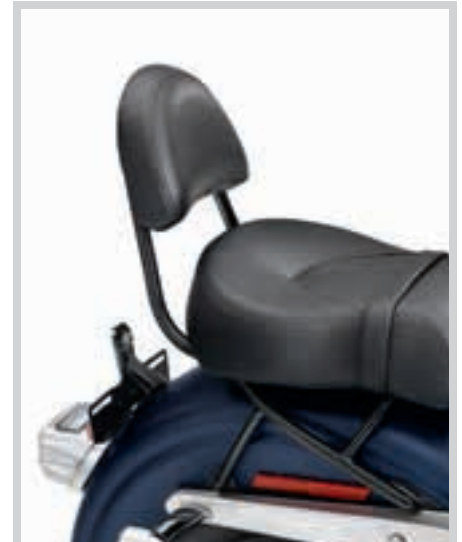

**C. SISSY BAR BÜGEL
(ABGEBILDET MIT SMOOTH LOOK
RÜCKENPOLSTER)**

C. SISSY BAR BÜGEL

Vom Design her optimal auf das kraftvolle Aussehen der Dyna Baureihe abgestimmt, wird dieser schwarzglänzende Bügel direkt an den Soziussitz angebaut. Um die Touring Ausstattung zu komplettieren, benötigen Sie lediglich das Rückenpolster P/N 51782-07.

52726-09 Schwarzglänzend.

Für Dyna Modelle ab '06 (außer FLD, FXDF, FXDFSE/2 und FXDWG ab '10) mit Solo Sitz. Der Einbau erfordert den fest montierten Solo Gepäckträger P/N 52796-09 und Soziussitz P/N 52689-09.

Abgebildet mit:

SMOOTH LOOK SOZIUSTRÜCKENPOLSTER

Diese Rückenlehne passt mit ihrem glatten, klaren Look hervorragend zu allen Sitzen mit glatten Bezügen.

51782-07

Für VRSC '07-'11 (außer VRSCF), VRSCR '06-'07 und VRSCSE2 Modelle '06 mit Sissy Bar Bügel P/N 51162-06 oder 51313-07, Dyna Modelle ab '06 mit Sissy Bar Bügel P/N 52726-09.



D. SOZIUSSITZ – SMOOTH STYLING



**D. SOZIUSSITZ –
DYNA SUPER GLIDE STRUKTUR**

D. SOZIUSSITZ – SMOOTH STYLING

Nehmen Sie doch jemanden mit auf Tour. Dieser Soziussitz verfügt über einen Sozios-Halteriemen.

51404-10 Smooth.

Für FXDB ab '09 und FXDWG Modelle ab '10 mit originalelem Solo Sitz. Der Einbau bei FXDB Modellen erfordert Soziosfußrasten und das Soziosfußrasten-Montagekit P/N 50210-06.

51535-06A Smooth.

Für Dyna Modelle '06-'09 (außer FXDB '09). FXD und FXDB Modelle erfordern Soziosfußrasten und das Montagekit für Soziosfußrasten P/N 50210-06. Soziussitzbreite 9,5".

51474-06A Super Glide Struktur.

Für Dyna Modelle '06-'09 (außer FXDB '09). FXD und FXDB Modelle erfordern Soziosfußrasten und das Montagekit für Soziosfußrasten P/N 50210-06. Soziussitzbreite 9,5".

†† EC



E. BADLANDER LEDERSITZ

E. BADLANDER® LEDERSITZ

Die Eleganz des klassischen niedrigen Badlander® Sitzes wurde mit schmiegsamem, fein gemasertem Leder und einem aufgestickten „H-D“ Logo noch gesteigert. Das Kit beinhaltet Sitzbank, Halteriemen, Befestigungsteile und Lederpflege.

52359-06††

Für Dyna® Modelle ab '06. FXD und FXDB Modelle erfordern das Sitzstoßfänger-Kit P/N 51653-06, Soziusfußrasten und das Soziusfußrasten-Montagekit P/N 50210-06. Sitzbreite: 11,0"; Soziussitzbreite: 5,0".

F. BADLANDER SITZ

Die beliebten Harley-Davidson® Badlander Sitzbänke sind herausfordernd gestaltet mit ihrer klaren, schmalen Form, die sich vom Tank zum Heckfender schwingt. Feine Steppnähte und die beiden gestickten „Harley-Davidson“ Logos geben den letzten Schliff.

52284-06††

Für Dyna Modelle ab '06. FXD und FXDB Modelle erfordern das Sitzstoßfänger-Kit P/N 51653-06, Soziusfußrasten und das Soziusfußrasten-Montagekit P/N 50210-06. Sitzbreite: 11,0"; Soziussitzbreite: 5,0".

52284-04††

Für Dyna Modelle '04-'05. Sitzbreite: 11,0"; Soziussitzbreite: 5,0".

52284-96A††

Für Dyna Modelle '96-'03. Sitzbreite: 11,0"; Soziussitzbreite: 5,0".



F. BADLANDER SITZ

G. LOW PROFILE LEDERSITZ

Stilvoll durch den Großstadtdschungel. Dieser niedrige Sitz mit atmungsaktivem Ledereinsatz gehört zur Serienausstattung des CVO™ Dyna Modells '07. Auf der eher festen Polsterung verschmilzt der Fahrer mit der Maschine. Durch den erhöhten hinteren Teil bleiben Sie immer fest im Sattel, auch wenn sie mal Vollgas geben.

52378-07††

Für Dyna Modelle ab '06. FXD und FXDB Modelle erfordern Soziusfußrasten und das Montagekit für Soziusfußrasten P/N 50210-06. Sitzbreite: 12,0"; Soziussitzbreite: 7,0".

†† EC



G. LOW PROFILE LEDERSITZ

Hinweis: Bitte beachten Sie bei Harley-Davidson Sitzen aus Leder: Feines Leder und andere Naturmaterialien erhalten im Lauf der Zeit durch Gebrauchsspuren wie Abnutzung oder Falten ihren eigenen Charakter. Das ist völlig normal. Eine feine Alterungspatina und ein Knittern sind ein Merkmal höchster Qualität des zur Anfertigung Ihrer Sitzbank oder Rückenlehne verwendeten Materials. Narben und Markierungen auf dem Leder sind ein Zeichen dafür, dass echtes Naturleder verwendet wurde; es handelt sich hierbei nicht um Materialfehler. Bitte verwenden Sie zur Pflege und Werterhaltung des Leders Harley-Davidson Lederschutzmittel P/N 93600034.

Nicht alle Produkte sind in allen Ländern erhältlich – wenden Sie sich für Einzelheiten bitte an Ihren Händler.

152 DYNA®

Doppelsitzbänke

A. SUPER REDUCED REACH® SOLO SITZ

Rücken Sie ein wenig mehr nach vorne. Super Reduced Reach® Sitze mit nach vorn verlagertem Sitzposition sind dafür ausgelegt, weniger große Fahrer näher an den Lenker und ihre Beine etwa 1,0" näher aneinander zu bringen, sodass ihre Füße sicheren Stand auf dem Boden finden. Der bogenförmige Schalenstuhl hat zusätzliche Rückenpolsterung und der Fahrer sitzt bis zu 1,0" tiefer und 3,0" weiter vorn. Dadurch ist der Fahrer näher an den Hand- und Fußhebeln, und er fährt komfortabler und sicherer. Für das Fahren zu zweit kombinieren Sie den Solo Sitz mit dem Touring Soziussitz P/N 51404-10 (separat erhältlich).

54384-11

Für Dyna® Modelle ab '06. Sitzbreite 10,5".

B. REDUCED REACH SITZ

Dieser Sitz ist für Fahrer gedacht, die eine Sitzposition näher am Lenker wünschen. Der Fahrer sitzt damit etwa 1,0" weiter vorne und entsprechend näher an den Hand- und Fußhebeln. Die schlanke Vorderpartie des Sitzes trägt im Stand zu einem sicheren Bodenkontakt mit beiden Füßen bei. Der Sitz ist mit einem Struktur-Vinyleinsatz und dem „Harley-Davidson“ Logo gestaltet.

52288-06††

Für Dyna Modelle ab '06. FXD und FXDB Modelle erfordern das Sitzstoßfänger-Kit P/N 51653-06, Soziusfußrasten und das Soziusfußrasten-Montagekit P/N 50210-06. Sitzbreite: 12,0"; Soziussitzbreite: 9,0".

C. RALLYRUNNER® SITZ

Nehmen Sie jemanden mit auf Ihre Custom-Fahrt. Diese hochwertige Rindsleder-Doppelsitzbank schmiegt sich eng an den Rahmen, stützt darüber hinaus den Fahrer im Rücken und verfügt über zusätzliche Polsterung für den Sozius. Das Formpolster aus Schaumstoff mit einem Bezug aus genarbttem Leder bietet perfekten Langstreckenkomfort, und die spezielle Beflockung der handgefertigten Fiberglas-Sitzschale schützt den Lack.

51369-06††

Für Dyna Modelle ab '06. FXD und FXDB Modelle erfordern Soziusfußrasten und das Montagekit für Soziusfußrasten P/N 50210-06. Sitzbreite: 12,5"; Soziussitzbreite: 8,0".

†† EC



A. SUPER REDUCED REACH SOLO SITZ



B. REDUCED REACH SITZ



C. RALLYRUNNER SITZ

Hinweis: Bitte beachten Sie bei Harley-Davidson® Sitzen aus Leder: Feines Leder und andere Naturmaterialien erhalten im Lauf der Zeit durch Gebrauchsspuren wie Abnutzung oder Falten ihren eigenen Charakter. Das ist völlig normal. Eine feine Alterungspatina und ein Knittern sind ein Merkmal höchster Qualität des zur Anfertigung Ihrer Sitzbank oder Rückenlehne verwendeten Materials. Narben und Markierungen auf dem Leder sind ein Zeichen dafür, dass echtes Naturleder verwendet wurde; es handelt sich hierbei nicht um Materialfehler. Bitte verwenden Sie zur Pflege und Werterhaltung des Leders Harley-Davidson Lederschutzmittel P/N 93600034.

Nicht alle Produkte sind in allen Ländern erhältlich – wenden Sie sich für Einzelheiten bitte an Ihren Händler.



D. SUNDOWNER SITZ
(ABGEBILDET MIT SMOOTH BUCKET RÜCKENPOLSTER)

D. SUNDOWNER™ SITZ

Der Sundowner™ Sitz sorgt für höchsten Komfort auch auf langen Strecken. Die tiefe Sitzschale ermöglicht eine bequeme Touring-Sitzhaltung und ist großzügig gepolstert. Fahrer und Sozius genießen so höchsten Komfort auf langen Touren. Die Schalenform bietet dem Fahrer eine zusätzliche Rückenstütze. Der breite Soziussitz ist so geformt, dass er den Druck gleichmäßig verteilt. So werden Druckstellen minimiert.

51540-06††

Für Dyna® Modelle ab '06. FXD und FXDB Modelle erfordern das Sitzstoßfänger-Kit P/N 51653-06, Soziusfußrasten und das Soziusfußrasten-Montagekit P/N 50210-06. Sitzbreite: 16,0"; Soziussitzbreite: 12,0".

51540-04††

Für Dyna Modelle '04-'05. Sitzbreite: 16,0"; Soziussitzbreite: 12,0".

51540-01A††

Für Dyna Modelle '96-'03. FXDWG Modelle erfordern die Halterung P/N 52152-97. Sitzbreite: 16,0"; Soziussitzbreite: 12,0".

E. SIGNATURE SERIES® SITZ MIT FAHRERRÜCKENLEHNE

Perfekt geformt aus Schaumstoff. Unser bequemster Sitz für die Langstrecke. Auch auf der langen Fahrt nach Sturgis werden Fahrer und Sozius es dank der besonders breiten Sitzfläche bequem haben. Auch wenn Sie wieder zuhause sind, sitzen Sie besser, denn der schmale Vorderteil des Sitzes sorgt für optimalen Knieschluss. Die Fahrerrückenlehne kann heruntergeklappt werden, um dem Sozius das Aufsteigen zu erleichtern. Die Fahrerrückenlehne kann durch Drehen eines Verstellknopfs in fünf Höhenpositionen fixiert (Verstellbereich: 1,5") und über einen weiten Bereich vor und zurück verstellt werden.

52000015

Für Dyna Modelle ab '06. FXD und FXDB Modelle erfordern das Sitzstoßfänger-Kit P/N 51653-06, Soziusfußrasten und das Soziusfußrasten-Montagekit P/N 50210-06. Sitzbreite: 16,0"; Soziussitzbreite: 12,0".

F. TALLBOY® SITZ

Endlich die Beine ausstrecken. Mit Stil. Die einteilige Tallboy® Sitzbank versetzt den Fahrer im Vergleich zur originalen Sitzbank um 1,75" zurück und um 2,0" nach oben. In dieser neuen Position haben Fahrer mit langen Gliedmaßen mehr Bein- und Armfreiheit und einen komfortablen Sitzplatz für die freie Landstraße. Der breite Soziussitz macht jede Tour auch für Ihren Sozius zum Vergnügen.

51471-06††

Für Dyna Modelle ab '06. FXD und FXDB Modelle erfordern das Sitzstoßfänger-Kit P/N 51653-06, Soziusfußrasten und das Soziusfußrasten-Montagekit P/N 50210-06. Sitzbreite: 16,0"; Soziussitzbreite: 12,0".

†† EC



E. SIGNATURE SERIES SITZ MIT FAHRERRÜCKENLEHNE
(ABGEBILDET MIT NIEDRIGEM, SMOOTH RÜCKENPOLSTER)



F. TALLBOY SITZ

Hinweis: Bitte beachten Sie bei Harley-Davidson® Sitzen aus Leder: Feines Leder und andere Naturmaterialien erhalten im Lauf der Zeit durch Gebrauchsspuren wie Abnutzung oder Falten ihren eigenen Charakter. Das ist völlig normal. Eine feine Alterungspatina und ein Knittern sind ein Merkmal höchster Qualität des zur Anfertigung Ihrer Sitzbank oder Rückenlehne verwendeten Materials. Narben und Markierungen auf dem Leder sind ein Zeichen dafür, dass echtes Naturleder verwendet wurde; es handelt sich hierbei nicht um Materialfehler. Bitte verwenden Sie zur Pflege und Werterhaltung des Leders Harley-Davidson Lederschutzmittel P/N 93600034.

Nicht alle Produkte sind in allen Ländern erhältlich – wenden Sie sich für Einzelheiten bitte an Ihren Händler.

154 DYNA®

Doppelsitzbänke

A. ROAD ZEPPELIN® SITZ MIT EINSTELLBAREN LUFTPOLSTERN

Die Verbindung von Komfort und Stil. Road Zeppelin® Sitzpolster mit niedrigem Profil sind mit einem einzigartigen, einstellbaren Luftblasensystem ausgestattet, das Ihr Gewicht gleichmäßig über die gesamte Sitzfläche verteilt. Das Luftblasensystem verhindert Druckpunkte und absorbiert Schläge auf die Lendenwirbel des Fahrers und des Sozius. Für stundenlangen Fahrkomfort ohne auf das optisch niedrige Custom-Design zu verzichten. Die Kombination von Sitzoberflächen aus glattem Vinyl und wasserfestem, strukturiertem Stoff lässt die Luft unter dem Körper zirkulieren, wodurch die Lufttemperatur zwischen dem Fahrer und dem Sitz gesenkt wird. Die leicht zugänglichen eingebauten Handpumpen und die Luftablassventile erlauben dem Fahrer und dem Sozius eine schnelle und bequeme Einstellung.

52000147

Für Dyna® Modelle ab '06. Modelle ohne Soziusfußrasten erfordern Soziusfußrasten und das Soziusfußrasten-Montagekit P/N 50210-06. Sitzbreite 13,0", Soziussitzbreite 10,5".



A. ROAD ZEPPELIN SITZ MIT EINSTELLBAREN LUFTPOLSTERN

B. ROAD ZEPPELIN SITZPOLSTER

Erleben Sie den ultimativen Komfort. Die Road Zeppelin Sitzpolster sind mit einem einzigartigen Luftpolster-System ausgestattet, das Ihr Gewicht gleichmäßig über die gesamte Sitzfläche verteilt. Stundenlanger Fahrkomfort für Fahrer und Sozius sind garantiert. Das Luftblasensystem ist so ausgelegt, dass Druckpunkte entfallen, und bietet Stoßabsorption für eine geringere Vibration. Der Netzbezug sorgt dafür, dass die Luft unter dem Körper des Fahrers zirkulieren kann und reduziert damit die Lufttemperatur zwischen Fahrer und Sitz. Die leicht zugängliche eingebaute Handpumpe und das Luftablassventil erlauben eine schnelle und bequeme Einstellung. Die Polster sind so geformt, dass sie zu den meisten Harley-Davidson® Sitzen passen und besitzen einen verstellbaren Befestigungsriemen sowie eine rutschfeste Oberfläche, damit sie sich nicht verschieben.

52000084 Fahrer.

Für die Fahrerposition auf allen Modellen mit Sitzen aus dem Original- oder Zubehörprogramm. Auch für die Soziusposition auf Touring Modellen mit großem Polsterbereich. Polsterbreite – 14,0".

52400060 Soziussitz.

Für Soziussitze aus dem Original- und Zubehörprogramm. Polsterlänge – 11,0", Breite – 8,0".



B. ROAD ZEPPELIN SITZPOLSTER

C. CIRCULATOR SITZPOLSTER

Fahren Sie bequem auf langen Strecken. Diese atmungsaktiven Circulator Sitzpolster haben eine 3D-Konstruktion zur Verbesserung der Luftbewegung und Verringerung von Wärmeabstrahlung an den Stellen, an denen der Körper des Fahrers mit dem Sitz und der Rückenlehne in Berührung kommt. Das zur Abkühlung des Fahrers durch Verringerung der Schweißansammlung zwischen Sitzfläche und Körper entwickelte Circulator Polster kann zur einfachen Reinigung in Sekundenschnelle ein- und ausgebaut werden. Seine niedrige Höhe minimiert Änderungen der Sitzhöhe, wie sie von aufblasbaren Polstern bekannt sind, und erhöht gleichzeitig den Komfort durch die stoßabsorbierende Konstruktion. Diese aus UV-beständigen Materialien gefertigten Sitzpolster verbleichen nicht bei Sonneneinstrahlung. Ein elastischer, unter dem Sitz verlaufender Riemen und eine rutschfeste Grundfläche gewährleisten den sicheren Einbau, und das für Beifahrer erhältliche Soziussitzpolster wird einfach am Fahrerpolster eingehakt.

51074-10 Halbhohe Sitzpolster.

Für VRSC™, XG, XL und Dyna Modelle mit Sitzen aus dem Original- oder Zubehörprogramm. Polsterbreite – 14,5".

51078-10 Soziussitzpolster.

Für Soziussitze aus dem Original- und Zubehörprogramm. Polsterbreite – 13,0".



C. CIRCULATOR SITZPOLSTER



D. REGENSCHUTZPLANE – DOPPELSITZBANK



D. REGENSCHUTZPLANE – SOLO SITZ

D. REGENSCHUTZPLANEN*

Mit praktischem Aufbewahrungsbeutel. Die Nylon-Abdeckung aus schwarzem, wasserfestem Cordura® schützt Ihren Sitz vor dem Regen und lässt sich leicht wieder verstauen.

51637-97 Doppelsitzbank.
Für H-D® Doppelsitzbänke (außer XR, FLSTC und FLSTS Sitze mit Fahrerrückenlehne).

51638-97 Solo Sitz.
Für H-D Solo Sitze (außer XR und FLSTS).

52952-97 Sitz mit Fahrerrückenlehne (ohne Abb.).
Für die meisten Sitze mit Fahrerrückenlehne. Nicht für Trike Modelle.

E. BILLET SITZHALTER – CHROM

Das elegante Design dieser Halterung schließt Ihre Sitzbank besonders stilvoll ab.

51804-02
Ersetzt die anschraubbaren Sitzhalterungen P/N 51798-00, 51740-10, 52467-00, 51652-97A und 51652-83B, die bei den meisten Sitzen und Soziussitzen aus dem Original- oder Zubehörprogramm verwendet werden.

F. MONTAGEKIT FÜR ABNEHMBAREN SITZ

Mit diesen Montagekits können Sie einteilige Harley-Davidson® Sitze schnell und einfach abnehmen.

51676-97A
Für XG, XL, Dyna®, Softail® (außer FLS Modelle mit originalelem Sitz) und Touring Modelle ab '97. Nicht in Verbindung mit Sitzen mit federbelasteter Rücksitzhalterung.

G. HECKFENDER-BIB

Zeigen Sie bei Solofahrten Stil. Formgenau den Konturen des Heckfenders angepasst, verbirgt diese dekorative Auflage bei Fahrten mit dem Solo Sitz die Montagebohrungen für die Doppelsitzbank. Der glatte Vinylbezug ist auf Solositze aus dem Original- oder Zubehörprogramm abgestimmt und trägt ein geprägtes Bar & Shield Logo. Das geformte Innenteil trägt rückseitig eine Vliesbeschichtung, die die Lackierung des Heckfenders schützt.

52036-08
Für Dyna Modelle ab '06 mit originalelem Solo Sitz, Brawler® Solo Sitz oder Sundowner™ Solo Sitz.

H. TANKSCHUTZHAUBE

Diese Tankschutzhaube wird aus Vinyl mit einer nicht scheuernden Vliesbeschichtung der Innenseite hergestellt und trägt ein gesticktes Bar & Shield Logo. Sie schützt den Tank vor Kratzern durch Schlüssel, Gürtelschnallen und anderen Gegenständen. Müheles zu installieren und passgenauer Sitz. Keine Demontage von Tank oder Sitzbank.

62028-04
Für Dyna Modelle ab '04.

57799-00
Für FXDWG '93-'03 und Softail Modelle ab '00 (außer FXCW, FXCWC, FXS, FXSB, FXSTD, FXSTSE, FXSTSSE/2/3 und FLS, FLSTC, FLSTFSE2, FLSTSB, FLSTSE/2/3 ab '09).



E. BILLET SITZHALTER – CHROM



F. MONTAGEKIT FÜR ABNEHMBAREN SITZ



G. HECKFENDER-BIB



H. TANKSCHUTZHAUBE



***WARNUNG:** Vor der Fahrt abnehmen. Es besteht schwere Unfallgefahr.

156 DYNA®

Rückenlehnen und Gepäckträger

Auswahl der richtigen Rückenlehne

Wenn Sie Ihr Motorrad zu einer Tourenmaschine umgestalten möchten, entscheiden Sie sich zunächst für einen Sissy Bar Bügel und eine Soziusrückenlehne. Die Rückenlehne bietet dem Sozius auf Langstrecken eine bequeme Sitzposition und das Gefühl von mehr Sicherheit. Für einen dauerhaften Einbau wählen Sie fest montierte Seitenplatten und einen Bügel, der zu Ihrem Fahrstil passt. Wenn Sie flexibel bleiben möchten, entscheiden Sie sich für H-D® Detachables™ Seitenplatten und das entsprechende Montagekit. Damit lassen sich abnehmbare Zubehörteile im Handumdrehen an- und abbauen.



H-D® starr montierte Seitenplatten

Für praktischen Komfort und Unterstützung Ihres Sozius. Starr montierte Seitenplatten sind der Anker für Sissy Bar Bügel, Rückenpolster und Gepäckinnentaschen. Sie umschließen die Heckfederstrebe für ein klares, windschnittiges Profil. Nach strengsten Anforderungen von Harley-Davidson hergestellt, sind diese Seitenplatten genau passend für verschiedene modellspezifische Anwendungen.

- 1.** Für Dyna® Modelle ab '06 (außer FLD, FXDWG, FXDF und FXDFSE/2).

52856-06 Chrom.

- 2.** Für FXDF und FXDFSE/2 '08-'13 und FXDWG Modelle '06-'08.

53020-06A Chrom.

- 3.** Für FXD und FXDL Modelle '96-'05 (serienmäßig bei FXDS-CONV. '96-'00). Auch für FXDX Modelle '99 und '02-'05 sowie FXDXT Modelle '01-'05.

52783-96B Chrom.



H-D® Detachables™ Seitenplatten

- 4.** Für Dyna Modelle ab '06 (außer FLD und FXDB HDI- und Indien-Konfiguration ab '13). Erfordert das passende Montagekit. FXDB Modelle ab '13 mit seitlicher Kennzeichenhalterung erfordern Nummernschildverlegungs-Kit P/N 67900130. Nicht in Verbindung mit LED-Blinker-Kit hinten P/N 67800055 oder 67800056.

52866-06 Chrom.

52124-09 Schwarzglänzend.

- 5.** Für FLD Modelle ab '12. Erfordert das Montagekit P/N 52300065.

52300070 Chrom.

- 6.** Für FXDWG Modelle '93-'05. Modelle '93-'01 mit diesen Seitenplatten in Kombination mit Gepäckträger P/N 53711-96A, 53852-00 oder 53866-00 erfordern Adapterkit P/N 53828-00. (Modelle ab '02 mit Gepäckträger P/N 53899-02 erfordern das Adapterkit nicht.) (Nicht verwendbar mit Satteltaschen.)

53870-01A Chrom.

Für Dyna Modelle '96-'05 (außer FXDWG und FXDXT). Modelle '96-'01 mit diesen Seitenplatten in Kombination mit Gepäckträger P/N 53711-96A, 53852-00 oder 53866-00 erfordern das Gepäckträger-Adapterkit P/N 53828-00.

53543-95A Chrom.



H-D einstellbare Seitenplatten

Verbessern Sie das Fahrgefühl Ihres Sozius mit einer verstellbaren Rückenlehne. Bei Kombination mit Ihrer Wahl aus Sissy Bar Bügel und Rückenpolster ermöglichen diese einstellbaren Premium Seitenplatten dem Sozius, den Neigungswinkel der Soziusrückenlehne für maximalen Komfort zu ändern. Einfach an den Hebeln ziehen und den Sissy Bar Bügel auf eine von drei verschiedenen Neigungen einstellen. Durch die exklusive Haltenocken-Konstruktion kann die Soziusrückenlehne komplett in Sekunden an- oder abmontiert werden.

Für Dyna Modelle ab '06 (außer FLD und FXDB HDI- und Indien-Konfiguration ab '13). Erfordert das passende Montagekit. FXDB Modelle ab '13 mit seitlicher Kennzeichenhalterung erfordern Nummernschildverlegungs-Kit P/N 67900130. Nicht in Verbindung mit LED-Blinker-Kit hinten P/N 67800055 oder 67800056.

52300110 Chrom.

52300090 Schwarzglänzend.



Wählen Sie eine Höhe



Hoch

Hoher Sissy Bar Bügel
Lassen Sie Ihren Sozius dank hohem Sissy Bar Bügel aufrecht sitzen. Dieser Bügel bietet im oberen Bereich eine optimale Rückenstütze – zusammen mit dem Rückenpolster Ihrer Wahl.



Standard

Standard Sissy Bar Bügel
Bieten Sie Ihrem Sozius mehr Halt im Rücken mit einem Standard Sissy Bar Bügel, der zu einer Vielzahl von Rückenpolstern passt.



Niedrig

Niedriger Sissy Bar Bügel
Dieser neue niedrige Sissy Bar Bügel ergänzt die Standard und die kurzen Sissy Bar Bügel um eine halbniedrige Variante und passt besonders zu einem breiteren Soziussitz. Er passt optimal zu Touring Sitzen, ist aber auch eine interessante zusätzliche Option für Maschinen mit Custom-Sitzen.

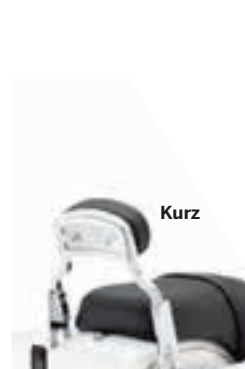

Kurz

Kurzer Sissy Bar Bügel
Dieser kurze Sissy Bar Bügel ist niedriger als die traditionellen niedrigen Sissy Bar Bügel. Attraktiver Auftritt auch bei abgenommenem Polster dank verdeckter Montagehalterungen.

Wählen Sie einen Stil



Vierkantrohr-Bügel mit Medaillon und Polsterträger
(Befestigung mit drei Schrauben)



Rundrohr-Bügel mit Mini-Medaillon und Polsterträger
(Befestigung mit drei Schrauben)



Rundrohr-Bügel mit Mini-Medaillon und Polsterträger
(Befestigung mit zwei Schrauben)

Sissy Bar Bügel sind in vielfältigen Formen und Stilen erhältlich. Vierkantbügel sind mit einer traditionellen Grundplatte ausgestattet, deren flache Oberfläche ideal zum Anbringen von selbstklebenden Medaillons ist. Rundrohrbügel sind mit einem Mini-Medaillonbügel und einem geprägten Bar & Shield Einsatz ausgestattet. Die Bügel passen zu speziellen Rückenpolstern mit 3 und 2 Halteschrauben.

Wählen Sie Ihr Modell

Vierkantrohr-Bügel

Höhe	Stil	Finish	Dyna® Modelle '91-'01, FXR Modelle '82-'00	Dyna Modelle '02-'05	Für Dyna Modelle ab '06 (außer FXDF, FXDFSE/2 und FXDWG ab '10)	FXDF und FXDFSE Modelle '08-'09
Kurz	Einsatz	Chrom	—	51513-02	52737-94A†	—
Kurz	Einsatz	Schwarzglänzend	—	—	52706-07	—
Niedrig	Medaillon	Chrom	52655-84	52909-02	52754-04	—
Niedrig	Medaillon	Schwarzglänzend	—	—	51851-09	—
Standard	Medaillon	Chrom	—	—	52735-85†	52877-08
Hoch	Medaillon	Chrom	52777-85A	—	—	—

Rundrohr-Bügel

Höhe	Stil	Finish	Für FXDF, FXDFSE2 und FXDWG Modelle ab '10.	Für Dyna Modelle ab '06 (außer FXDF, FXDFSE/2 Modelle und FXDWG Modelle ab '10).
Niedrig	Mini-Medaillon	Chrom	52300049	52300022
Niedrig	Mini-Medaillon	Schwarzglänzend	52300050	52300024
Standard	Mini-Medaillon	Chrom	52877-10	52300018
Standard	Mini-Medaillon	Schwarzglänzend	51168-10	52300020



Nicht alle Produkte sind in allen Ländern erhältlich – wenden Sie sich für Einzelheiten bitte an Ihren Händler.

158 DYNA®

Rückenlehnen und Gepäckträger



Typisches H-D® Detachables™ Montagekit



Benötigte Montagekits

Dyna® Montagekit für H-D® Detachables™ Gepäckträger und Seitenplatten

Das Anbringen des Montagekits hängt vom Modell und der Satteltaschenausrüstung ab.

Abnehmbares H-D Zubehör

Keine Satteltaschen: Einstellbare Seitenplatten 52300110 (Chrom), 52300090 (Schwarzglänzend), Abnehmbare Seitenplatten 52124-09 (Schwarzglänzend), 53543-95A (Chrom), 53834-00A (Wrinkle Black), 52866-06 (Chrom), 53870-01A (Chrom), Abnehmbarer Solo Gepäckträger 53511-06ⁱ, Einteilige abnehmbare Bügel 51161-10 (Schwarzglänzend), 52300042 (Chrom), Einteilige abnehmbare Bügel 52300044 (Chrom), 52300046 (Schwarzglänzend)

Mit P&A Satteltaschen: Einstellbare Seitenplatten 52300110 (Chrom), 52300090 (Schwarzglänzend), Abnehmbare Seitenplatten 52124-09 (Schwarzglänzend), 53543-95A (Chrom), 53834-00A (Wrinkle Black), 52866-06 (Chrom), Abnehmbarer Solo Gepäckträger 53511-06ⁱ, Einteilige abnehmbare Bügel 51161-10 (Schwarzglänzend), 52300042 (Chrom), Einteilige abnehmbare Bügel 52300044 (Chrom), 52300046 (Schwarzglänzend)

Mit P&A Satteltaschen: 79300-06D, 88200-09A, 88348-10, 90181-08A, 90307-98, 90369-02, 90369-06D, 90564-02, 90564-06D, 91617-03ⁱ, 91615-09A, 90126-YYXXX

Mit originalen Satteltaschen: Abnehmbare Seitenplatten 52300070 (Chrom)

Erhältlich für:

FXDX 1999, FXD und FXDL 1996-2001

FXD, FXDC, FXDL und FXDX 2002-2005

FXDWG2 2001, FXDWG3 2002 und FXDWG 2002-2005

FXDWG 2006-2008 sowie FXDF und FXDFSE/2 2008-2009

FXD, FXDC, FXDL und FXDSE/2 ab 2006, FXDB 2006-2008

FXDB ab 2009 (außer HDI- und Indien-Konfiguration ab 2013)

FXDWG ab 2010

FXDF ab 2010

FXDX 1999, FXD und FXDL 1996-2001

FXD, FXDC, FXDL und FXDX 2002-2005

FXDWG 2006-2008 sowie FXDF und FXDFSE/2 2008-2009

FXD, FXDC, FXDL und FXDSE/2 ab 2006, FXDB 2006-2008

FXDB ab 2009

FXDWG ab 2010

FXDF ab 2010

FLD ab 2012

Benötigte Anschlusssteile

53527-95B

53533-02B

53882-02B

53964-06B

53961-06

53797-09

54097-10

53964-06B

53527-95B

53533-02B

53964-06B

53961-06

53797-09

54097-10

53964-06B

52300065

Blinkerverlegungs-Kit

—

—

—

—

53968-06C

53968-06C

53968-06C

—

—

—

—

—

68227-09

53968-06C

—

—





A. EINTEILIGER H-D DETACHABLES SISSY BAR BÜGEL – CHROM



A. EINTEILIGER H-D DETACHABLES SISSY BAR BÜGEL – SCHWARZGLÄNZEND



B. VERSCHLÜSSE FÜR H-D DETACHABLES – CHROM



B. VERSCHLÜSSE FÜR H-D DETACHABLES – SCHWARZ

C. VERSCHLÜSSE FÜR H-D DETACHABLES – CHROM

A. EINTEILIGER H-D® DETACHABLES™ SISSY BAR-BÜGEL

Die fließende Form dieses schlanken Sissy Bar Rundrohr-Bügels vervollständigt den klassischen Bobber-Look. Die einteilige Ausführung macht separate Seitenplatten überflüssig, das abgewinkelte Ende erinnert an die Sissy Bars der 50er- und 60er-Jahre. Verfügbar in Chrom und Schwarzglänzend. Kombinierbar mit Sozius-Rückenpolster P/N 52631-07.

Für Dyna® Modelle ab '06 (außer FLD, FXDF, FXDFSE/2 Modelle, FXDWG ab '10 und FXDB HDI- und Indien-Konfiguration ab '13). Erfordert das passende Montagekit. FXDB Modelle ab '13 mit seitlicher Kennzeichenhalterung erfordern Nummernschildverlegungs-Kit P/N 67900130. Nicht in Verbindung mit LED-Blinker-Kit hinten P/N 67800055 oder 67800056.

52300044 Chrom.

52300046 Schwarzglänzend.

Für FXDWG und FXDF Modelle ab '10. Der Einbau erfordert das passende Montagekit. Dyna Wide Glide® Modelle erfordern das Montagekit P/N 54097-10 und das Blinkerverlegungs-Kit P/N 53968-06C.

52300042 Chrom.

51161-10 Schwarzglänzend.

B. VERSCHLÜSSE FÜR H-D DETACHABLES

Dieses Spezialschloss ersetzt die Haltenocken des Harley-Davidson® Detachables™ Zubehörs, so dass Sie Ihr Motorrad beruhigt parken können. Kit inklusive zwei Rundschlüssel, deren Schaft lang genug ist, um das Schließen an unzugänglichen Stellen zu ermöglichen. Schlüsselregistrierungs- und Ersatzschlüssel-Service. Paarweise.

Für alle Modelle mit abnehmbaren Seitenplatten, Gepäckträgern und Tour-Pak® Gepäckträgern (außer Touring Modelle ab '09 mit abnehmbarem Solo Tour-Pak Gepäckträger).

90300087 Chrom.

90300086 Schwarz.

C. VERSCHLÜSSE FÜR H-D DETACHABLES – CHROM

Dekorative Chromverschlüsse perfektionieren die Optik Ihres abnehmbaren Zubehörs. Diese einfach anzubringenden, sorgfältig polierten und verchromten Drehverschlüsse sind ein direkter Ersatz für die mattschwarzen, originalen Teile und verleihen Ihrem Bike auf einfache Weise den letzten Schliff. Die Verschlüsse sind mit einfach zu betätigenden Auslösern für schwer zugängliche Bereiche versehen.

12600036

Für alle Modelle mit abnehmbaren Seitenplatten, einteiligen Sissy Bar Bügeln, Gepäckträgern und Tour-Pak® Gepäckträgern.

160 DYNA®

Rückenlehnen und Gepäckträger

SOZIUSRÜCKENPOLSTER

Wählen Sie aus einer Vielzahl von Rückenpolstergrößen und -formen aus, die Ihnen vom Komfort und Stil her passen. Diese Polster sind im Stil auf Sitze aus dem Original- und Zubehörprogramm abgestimmt und passen hervorragend auf die dafür bestimmten Sissy Bar Bügel.

A. SLIP-OVER SOZIUSRÜCKENPOLSTER

Dieses aufsetzbare Rückenpolster bietet einen Hauch Komfort für den Sozius, während der lange, schlanke Stil des Dyna® Wide Glide® Modells bewahrt wird. Dieses tiefschwarze Polster wird mit Klettverschlüssen befestigt, und die grauen Nähte passen zum originalen Sitz und Soziussitz.

51732-10

Für FXDWG Modelle ab '10 mit originalem Sissy Bar Bügel.

B. KURZES RÜCKENPOLSTER

Rückenpolster für kurze Bügel mit innovativem Befestigungssystem sowie mattiertem Edelstahlinsatz, verchromtem Rahmen und Montageteilen.

52517-94

Für kurzen Sissy Bar Bügel mit Einsatz P/N 51513-02, 52737-94A[†] oder 52706-07.

C. RÜCKENPOLSTER

Die Maße sind auf Sissy Bar Bügel mit Medaillon und mit Mini-Medaillon abgestimmt. Befestigung mit einer mittigen Schraube und einfach anzubringendem Befestigungsriemen. Inklusiv verchromter Montageartikel.

Für niedrige Sissy Bar Bügel mit Medaillon P/N 52754-04 oder 51851-09, niedrige Sissy Bar Vierkantrohr-Bügel mit Mini-Medaillon P/N 53282-06, Standard Sissy Bar Vierkantrohr-Bügel mit Mini-Medaillon P/N 53281-06 oder 53407-06, Standard Sissy Bar Bügel mit Medaillon P/N 52735-85[†], 53007-98[†], 52655-84, 52909-02 oder 51517-02, Standard Bar & Shield Sissy Bar Bügel P/N 52739-83 oder 51514-02, Standard Heritage Sissy Bar Bügel P/N 52731-00[†] und niedrige Sissy Bar Rundrohr-Bügel P/N 52300022 oder 52300024.

1. 52652-04 Smooth.

2. 52626-04 Smooth mit Steppnähten.

D. RÜCKENPOLSTER

Abgestimmt auf Sissy Bar Rundrohr-Bügel, lassen sich diese Polster auf Mini-Medaillon Bügel mit zwei Befestigungsbohrungen montieren.

Für Standard Rundrohr-Bügel mit Mini-Medaillon P/N 52877-10 oder 51168-10. Auch für niedrige Sissy Bar Rundrohr-Bügel mit Mini-Medaillon P/N 52540-09A, 51477-06, 54256-10, 52300049 und 52300050.

1. 51641-06 Smooth mit Steppnähten.

2. 51640-06 Smooth Schale.

3. 51622-07 Fat Boy® Schnürschalensitz.

4. 52300301 CVO™ FXSBSE Stil – Schwarz.

5. 52300293 CVO FXSBSE Stil – Braun.

6. 52300336 CVO FXSBSE '14 Stil.



A. SLIP-OVER SOZIUSRÜCKENPOLSTER



B. KURZES RÜCKENPOLSTER



C. RÜCKENPOLSTER

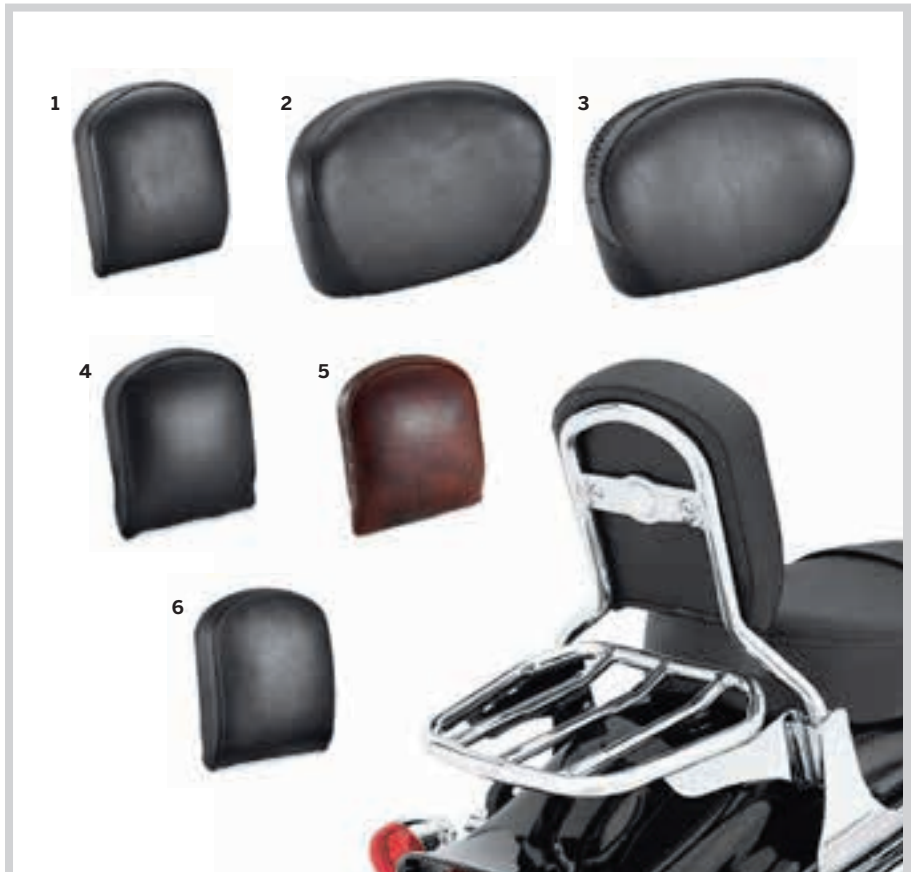

D. RÜCKENPOLSTER



E. RÜCKENPOLSTER

E. RÜCKENPOLSTER

Die Maße sind auf Sissy Bar Bügel mit Medaillon und mit Mini-Medaillon abgestimmt. Befestigung mit einer mittigen Schraube und einfach anzubringendem Befestigungsriemen. Kit inklusive verchromter Montageteile.

Für niedrige Sissy Bar Bügel mit Medaillon P/N 52655-84, 52909-02, 52754-04, 51851-09, Standard Sissy Bar Bügel mit Medaillon P/N 52735-85[†] oder 52877-08, Standard Sissy Bar Vierkantrrohr-Bügel mit Mini-Medaillon P/N 53281-06 oder 53407-06, Standard Heritage Sissy Bar Bügel P/N 52731-00[†] und Standard Sissy Bar Rundrohr-Bügel P/N 52300018 oder 52300020.

1. 52612-95 Smooth mit Steppnähten.

2. 52412-79A Geprägtes Bar & Shield Logo.

3. 52532-90 Fat Boy®.

4. 52348-97 Heritage Classic Schale.

5. 52347-97 Fat Boy Schale.

6. 51132-98 Smooth Schale.

F. RÜCKENPOLSTER

Die Maße sind auf hohe Sissy Bar Bügel mit Medaillon und mit Einsatz abgestimmt. Die Polster werden oben mit Befestigungsriemen und unten mit zwei Montageklappen befestigt. Kit inklusive verchromter Montagehalterungen und Montageteile.

Für hohe Sissy Bar Bügel mit Medaillon P/N 52777-85A, 51519-02 oder 52749-85A[†]. Auch für hohe Sissy Bar Bügel mit Einsatz P/N 51518-02 oder 53552-81A[†].

52965-98 Smooth mit Steppnähten.

G. SOZIUSRÜCKENPOLSTER

Als Ergänzung zu verfügbaren Touring und Custom-Sitzen gestaltet.

52631-07

Für einteilige H-D® Detachables™ Sissy Bar Bügel P/N 52729-08, 51853-07, 51849-07, 51146-10, 51161-10, 52300040, 52300042, 52300044 oder 52300046.

H. CIRCULATOR RÜCKENPOLSTER

Fahren Sie bequem auf langen Strecken. Diese atmungsaktiven Circulator Rückenpolster haben eine 3D-Konstruktion zur Verbesserung der Luftbewegung und Verringerung von Wärmeenergie an den Stellen, an denen der Körper des Fahrers mit der Rückenlehne in Berührung kommt. Das zur Abkühlung des Fahrers durch Verringerung der Schweißansammlung zwischen Rückenlehne und Körper entwickelte Circulator Polster kann zur einfachen Reinigung in Sekundenschnelle ein- und ausgebaut werden. Diese aus UV-beständigen Materialien gefertigten Polster verbleichen nicht bei Sonneneinstrahlung.

52300103 Breites Rückenpolster.

Für Fahrer- und Soziusrückenpolster mit breitem Profil bis zu 12,0" breit und 9,0" hoch.



F. RÜCKENPOLSTER



G. SOZIUSRÜCKENPOLSTER



H. CIRCULATOR RÜCKENPOLSTER

162 DYNA®

Rückenlehnen und Gepäckträger

A. KONISCHER CUSTOM-SPORT GEPÄCKTRÄGER*

Sanft fließende Linien und ein brillantes Chrom- oder schwarzglänzendes Finish definieren den Look dieses Sport Gepäckträgers. Gedacht als Ergänzung zu Rundrohr- und Vierkantrrohr-Sissy Bar Bügeln verleiht dieser schlanke Gepäckträger Ihrem Motorrad einen praktischen und stilvollen Touch.

Für XL Modelle ab '04 mit H-D® Detachables™ Seitenplatten, Dyna® Modelle ab '06 (außer FXDF, FXDFSE/2 und FXDWG Modelle ab '10) mit starr montierten oder abnehmbaren Seitenplatten, Softail® Modelle '84-'05 (außer FXSTD und FLSTN), FLST, FLSTC, FLSTNSE und FLSTSC Modelle ab '06 und FLSTF Modelle '06 mit abnehmbaren oder starr montierten Seitenplatten.

50300030 Chrom.

50300031 Schwarzglänzend.

Für FXDF, FXDFSE2 und FXDWG Modelle ab '10 mit starr montierten oder H-D Detachables Seitenplatten und Sissy Bar Bügeln.

54049-10 Schwarzglänzend.

54055-10 Chrom.



A. KONISCHER CUSTOM-SPORT GEPACKTRAGER – CHROM



A. KONISCHER CUSTOM-SPORT GEPACKTRAGER – SCHWARZGLÄNZEND

B. AIR FOIL PREMIUM GEPÄCKTRÄGER*

Das aerodynamische Styling mit dem niedrigen Profil definiert den Look dieses Gepäckträgers. Verfügbar in verchromtem oder schwarzglänzendem Finish fesselt der gegossene „Air Foil“ Ihre Aufmerksamkeit, während der geprägte Bar & Shield Einsatz einen unverkennbaren Eindruck hinterlässt. Der elegante Rundrohr-Gepäckträger verfügt über integrierte Gummischienen, die zusätzlichen Grip bieten, und spezielle Spannungspunkte zur einfachen Befestigung des Gepäcks. Kit inklusive aller erforderlichen Montagebauteile. Für bessere Sichtverhältnisse kann der Gepäckträger die Verkabelung für die Air Foil LED-Beleuchtung für Gepäckträger-Kit P/N 68000076 (rot) oder 68000077 (getönt) aufnehmen.

Für XL Modelle ab '04 mit H-D Detachables Seitenplatten, Dyna Modelle ab '06 (außer FXDF, FXDFSE/2 und FXDWG Modelle ab '10) mit starr montierten oder abnehmbaren Seitenplatten, Softail Modelle '84-'05 (außer FXSTD und FLSTN), FLST, FLSTC, FLSTNSE und FLSTSC Modelle ab '06 und FLSTF Modelle '06 mit abnehmbaren oder starr montierten Seitenplatten.

54290-11 Chrom.

54291-11 Schwarzglänzend.



B. AIR FOIL PREMIUM GEPÄCKTRÄGER – CHROM

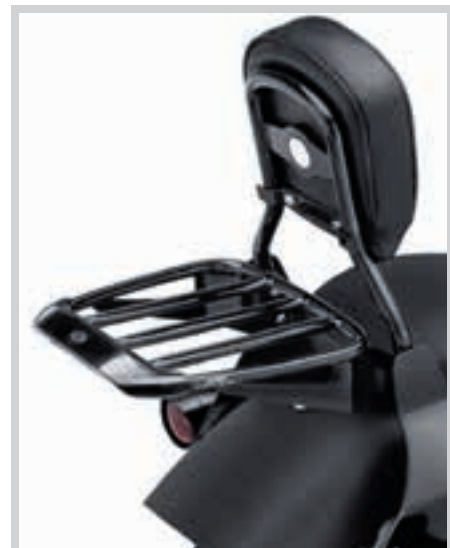

B. AIR FOIL PREMIUM GEPÄCKTRÄGER – SCHWARZGLÄNZEND

C. LED-BELEUCHTUNG

Diese speziell an den Air Foil Gepäckträger angepasste, verzögerungsfrei ansprechende LED-Beleuchtung dient als zusätzliche Fahr- und Bremsbeleuchtung. Durch die hohe, mittig angeordnete Position befindet sich das Licht im Sichtfeld der nachfolgenden Fahrzeuge, und mit den hellen, verzögerungsfreien LED-Leuchten sind Sie nicht zu übersehen. Die Verkabelung ist nicht sichtbar in den Gepäckträgerrohren versteckt und sorgt so für einen sauberen Custom-Einbau. Mit roten oder getönten Gläsern erhältlich.

Für Air Foil Gepäckträger P/N 54290-11, 54291-11 und Air Wing Sissy Bar Bügel P/N 52300146 und 52300147. Der Einbau erfordert ein modellspezifisches Kabelbaum-Kit.

68000076 Rotes Glas.

68000077 Getöntes Glas.

Ebenfalls erhältlich:

KABELBAUM FÜR LED-BELEUCHTUNG

Erforderlich für den Einbau der LED-Beleuchtung am Air Foil Gepäckträger P/N 54290-11 oder 54291-11.

73415-11

Für Dyna Modelle ab '06 (außer FXDF, FXDFSE/2, FXDL ab '14 und FXDWG ab '10), Softail Modelle '84-'05 (außer FXSTD und FLSTN), FLST, FLSTC und FLSTSC Modelle ab '06 und FLSTF Modelle '06 mit Air Foil LED-Beleuchtung für Gepäckträger-Kit P/N 68000076 oder 68000077.



C. LED-BELEUCHTUNG – ROTES GLAS



***WARNUNG:** Gepäckträger nicht als Sitz benutzen. Der Fender-Gepäckträger darf nicht überlastet werden. Wenn der Träger als Sitz missbraucht oder überladen wird, ändert sich das Fahrverhalten. Es besteht schwere Unfallgefahr.

Nicht alle Produkte sind in allen Ländern erhältlich – wenden Sie sich für Einzelheiten bitte an Ihren Händler.



D. KONISCHER GEPÄCKTRÄGER – CHROM



D. KONISCHER GEPÄCKTRÄGER – SCHWARZGLÄNZEND

D. KONISCHER GEPÄCKTRÄGER*

Der kompakte und schlanke, trapezförmige Gepäckträger mit einem Styling, das die Linienführung des Bikes betont, ist eine elegante Lösung für zahlreiche größere und kleinere Transportaufgaben.

Für XL Modelle ab '04 mit H-D® Detachables™ Seitenplatten, Dyna® Modelle ab '06 (außer FXDF, FXDFSE/2 und FXDWG Modelle ab '10) mit fest montierten oder abnehmbaren Seitenplatten, Softail® Modelle '84-'05 (außer FXSTD und FLSTN), FLST, FLSTC, FLSTNSE und FLSTSC Modelle ab '06 und FLSTF Modelle '06 mit abnehmbaren oder fest montierten Seitenplatten.

53718-04 Chrom.

53510-07 Schwarzglänzend.

E. SPORT GEPÄCKTRÄGER – VIERSTREBIG*

Dieser schnittige Gepäckträger vervollständigt die Linie Ihres Bikes. Verwendbar mit starr montierten oder H-D® Detachables™ Sissy Bar Seitenplatten.

53899-02 Chrom.

Für XL Modelle ab '04 mit fest montierten Seitenplatten P/N 53925-04 und Dyna Modelle '02-'05 mit fest montierten oder abnehmbaren Seitenplatten.

53711-96A Chrom.

Für XL Modelle '90-'03 mit abnehmbaren H-D Seitenplatten-Kit P/N 53545-95, XL Modelle '82-'03 mit fest montierten Seitenplatten-Kit P/N 52806-94B oder 52782-82B; FXR Modelle '82-'94 mit fest montierten Seitenplatten-Kit P/N 52781-82B (außer FXRS-CONV. und FXRT). Für Dyna Modelle '96-'01 (außer FXDWG). Alle Dyna Modelle '96-'01 mit fest montierten Seitenplatten erfordern das Gepäckträger-Adapterkit P/N 53828-00. Auch für FXR Modelle '99-'00.



E. SPORT GEPÄCKTRÄGER – VIERSTREBIG



F. SPORT GEPÄCKTRÄGER – FÜNFSTREBIG

F. SPORT GEPÄCKTRÄGER – FÜNFSTREBIG*

Dieser Gepäckträger gibt Ihrem Motorrad die volle Flexibilität für Touren. Verwendbar mit abnehmbaren oder fest montierten H-D Sissy Bar Seitenplatten.

53862-00† Chrom.

Für XL Modelle ab '04 mit abnehmbaren Seitenplatten, Dyna Modelle ab '06 (außer FXDF, FXDFSE/2 und FXDWG Modelle ab '10) mit fest montierten oder abnehmbaren Seitenplatten, Softail Modelle '84-'05 (außer FXSTD und FLSTN), FLST, FLSTC und FLSTSC Modelle ab '06 und FLSTF Modelle '06 mit abnehmbaren oder fest montierten Seitenplatten. Nicht in Verbindung mit Rundrohr-Bügel P/N 52300018, 52300020, 52300022 und 52300024.

G. CHOPPED FENDER-GEPÄCKTRÄGER*

Dieser Gepäckträger ist die ideale Lösung für eine Spritztour durch die Stadt oder die Fahrt übers Land. Der für den Chopped Heckfender konzipierte Gepäckträger bietet auf einfache Weise mehr Platz für Ihr Gepäck, ohne dabei Stilelemente einzubüßen. Die Anbringung erfolgt an den Fenderstreben und am Befestigungspunkt des Soziussitzes am Heckfender. Der Gepäckträger ist in Chrom oder schwarzglänzend erhältlich und kompatibel mit originalen kurzen Bügeln oder abnehmbaren H-D Bügeln und Montagekits.

Für FXDWG Modelle ab '10.

54252-10 Schwarzglänzend.

50300038 Chrom.

† TÜV



G. CHOPPED FENDER GEPÄCKTRÄGER – CHROM



G. CHOPPED FENDER GEPÄCKTRÄGER – SCHWARZGLÄNZEND



***WARNUNG:** Gepäckträger nicht als Sitz benutzen. Der Fender-Gepäckträger darf nicht überlastet werden. Wenn der Träger als Sitz missbraucht oder überladen wird, ändert sich das Fahrverhalten. Es besteht schwere Unfallgefahr.

164 DYNA®

Rückenlehnen und Gepäckträger

A. BOBTAIL FENDER-GEPÄCKTRÄGER*

In diesem stilvoll geschwungenen Gepäckträger sind Stil und Funktionalität vereint. Die geschwungenen und die engen Bügel vereinen sich zu einem Gepäckträger, der den Konturen folgt und die Form des Bobtail Fenders noch besser zur Geltung bringt. Und weil der Gepäckträger über dem Fender schwebt, haben Sie einen tollen Platz, um das Gepäck zu verstauen, ohne den Lack zu beschädigen.

Für FXDF '08-'13 und FXDWG Modelle '06-'08. Nicht für FXDFSE/2. Nicht in Verbindung mit Tri-Bar LED-Rückleuchten-Kit P/N 68546-09.

56802-06A Chrom.

50300036 Schwarzglänzend.



A. BOBTAIL FENDER GEPAECKTRAEGER – CHROM



A. BOBTAIL FENDER GEPAECKTRAEGER – SCHWARZGLÄNZEND

B. H-D® DETACHABLES™ SOLO GEPAECKTRAEGER*

Machen Sie Ihre Dyna® mit Solo Sitz in weniger als 60 Sekunden tourentauglich. Dieser abnehmbare Solo Gepäckträger wird anstelle eines Soziussitzes über dem Fender befestigt. Die Rohre sind stilvoll verchromt und handpoliert. Montagekit erforderlich.

53511-06† Chrom.

Für Dyna Modelle ab '06 mit Solo Sitz (außer FLD, FXDF, FXDFSE/2 Modelle und FXDWG ab '10 oder FXDB HDI- und Indien-Konfiguration ab '13). Erfordert das entsprechende Montagekit für abnehmbares Zubehör. FXDB Modelle ab '13 mit seitlicher Kennzeichenhalterung erfordern Nummernschildverlegungs-Kit P/N 67900130.



B. H-D DETACHABLES SOLO GEPAECKTRAEGER*

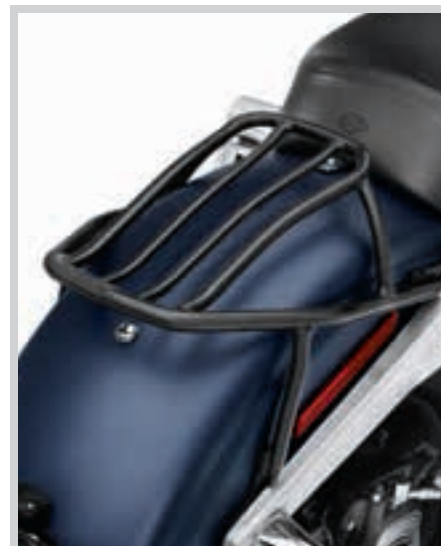

C. FEST MONTIERTER SOLO GEPAECKTRAEGER

C. FEST MONTIERTER SOLO GEPAECKTRAEGER*

Dieser vielseitig einsetzbare Solo Gepäckträger für die Festmontage ist schwarzglänzend ausgeführt und ergänzt damit beinahe jede Lackfarbe bestens. Setzen Sie für eine Solofahrt über Land einen Campingbeutel auf diesen konturierten Gepäckträger, oder bringen Sie die den H-D® Detachables™ Soziussitz P/N 52689-09 an, für eine komfortable Tour zu zweit.

52796-09 Schwarzglänzend.

Für Dyna Modelle ab '06 mit Solo Sitz (außer FLD, FXDF, FXDL, FXDFSE/2 und FXDWG ab '10).

D. ABDECKUNGS-KIT FÜR HINTERE BEFESTIGUNGSPUNKTE

Diese einfach aufzusteckenden Metallkappen verdecken die hinteren Befestigungspunkte. Die Kappen sind magnetisiert und passen genau über die vorstehenden Befestigungsteile. Wenn Sie das abnehmbare Zubehör wieder anbringen möchten, lassen sich die Kappen problemlos entfernen. Die Kappen sind in brillantem Chrom oder haltbarem schwarzglänzendem Finish zur Abstimmung auf Ihr Motorrad erhältlich. Paarweise.

Passend für viele Montagekits. Nähere Angaben finden Sie in der Referenztabelle im P&A Katalog auf Seite 557 oder im Abschnitt Teile & Zubehör unter www.harley-davidson.eu/mydreamharley.

48218-10 Kurz Chrom (paarweise).

48220-10 Groß Chrom (paarweise).

48035-09 Klein Chrom (paarweise).

48221-10 Kurz schwarz (paarweise).

48223-10 Groß schwarz (paarweise).

48225-10 Klein schwarz (paarweise).



D. ABDECKUNGS-KIT FÜR HINTERE BEFESTIGUNGSPUNKTE – CHROM



D. ABDECKUNGS-KIT FÜR HINTERE BEFESTIGUNGSPUNKTE – SCHWARZGLÄNZEND



***WARNUNG:** Gepäckträger nicht als Sitz benutzen. Der Fender-Gepäckträger darf nicht überlastet werden. Wenn der Träger als Sitz missbraucht oder überladen wird, ändert sich das Fahrverhalten. Es besteht schwere Unfallgefahr.

Nicht alle Produkte sind in allen Ländern erhältlich – wenden Sie sich für Einzelheiten bitte an Ihren Händler.

E. H-D® DETACHABLES™ LEDER-SATTELTASCHEN FÜR DYNA® MODELLE

Diese geräumigen Satteltaschen sind durch einfaches Ziehen am Hebel im Innern schnell abnehmbar, damit Ihr Motorrad ohne Umstände startklar zum Cruisen in der Stadt ist. Die attraktiven Ledertaschen sind mit Schnallen und Riemen verziert, hinter denen sich praktische Schnellverschlüsse verbergen. Bei abgenommenen Taschen bleiben nur zwei unauffällige Befestigungspunkte am Motorrad zurück. Sie sind mit H-D® Detachables™ und fest montiertem Zubehör kompatibel, wenn sie mit den entsprechenden Montagekits angebracht werden. Volumen: Insgesamt 2.400 Kubikzoll.

90181-08A

Für Dyna® Modelle ab '06 (außer FLD). FXDB Modelle ab '09 erfordern Blinkerverlegungs-Kit P/N 68227-09. FXDWG Modelle ab '10 erfordern Blinkerverlegungs-Kit P/N 68544-10. Alle anderen Modelle (außer FXDF Modelle und FXDWG '06-'08) erfordern die Blinkerverlegung P/N 68732-02A (USA), P/N 68733-02A† (International) oder das Layback Nummernschild-Kit P/N 60215-06. Nicht für Hinterachsabdeckungen oder Kit für tiefergelegte Premium Profile Federung P/N 54619-08.

Ebenfalls erhältlich:

BLINKERVERLEGUNGS-KIT

Erforderlich für den Einbau fest montierter Satteltaschen und für abnehmbares Zubehör bei FXDB Modellen ab '09.

68227-09 Für FXDB Modelle ab '09.

BLINKERVERLEGUNGS-KIT

Mit dem Kit kann der Blinker von den Halterungen des Heckfenders an die an der Nummernschild-Halterung montierte Blinkerstange verlegt werden.

Erforderlich für den Einbau der Satteltaschen P/N 91615-09A, 88200-09A, 90181-08A, 90460-06B††, 79300-06A††, 90564-06B, 90369-06C und 88343-10. Für Dyna Modelle ab '02 (außer FXDWG, FXDF und FXDB ab '09) und XL Modelle ab '04 (außer XL883N, XL1200N, XL1200X und XL1200C ab '11). Nicht in Verbindung mit Layback Nummernschild-Montagekits.

68732-02A USA.

68733-02A† International.

BLINKERVERLEGUNGS-KIT

Mit dem Kit kann der Blinker von den Halterungen des Heckfenders an die an der Nummernschild-Halterung montierte Blinkerstange verlegt werden.

Erforderlich für den Einbau der Satteltaschen P/N 79078-02††, 79300-04B und 91622-03†.

68718-02† Für FXDWG Modelle '02-'05.

DYNA NUMMERSCHILD- UND BLINKERVERLEGUNGS-KIT

Erforderlich für den Einbau von Satteltaschen.

68544-10

Für FXDWG Modelle ab '10 mit Satteltaschen.

NUMMERSCHILDVERLEGUNGS-KIT

Erforderlich für den Einbau verfügbarer Satteltaschen und/oder abnehmbarer Sissy Bar Bügel an FXDB Modellen ab '13 mit seitlicher Kennzeichenhalterung. Das Kit ersetzt die originale, seitliche Kennzeichenhalterung.

67900130

Für FXDB Modelle ab '13 mit seitlicher Kennzeichenhalterung.

† TÜV † EC



E. ABNEHMBARE H-D LEDER-SATTELTASCHEN FÜR DYNA MODELLE



SCHRITT 1

Mit den großvolumigen Satteltaschen ist Ihr Bike bereit für die lange Reise.



SCHRITT 2

Die verborgenen Haltenocken ziehen und drehen, um die Taschen von der Befestigung zu lösen.



SCHRITT 3

Die Tasche nach hinten schieben, um die Befestigungen zu lösen und die Taschen abzubauen.



SCHRITT 4

Übrig bleibt ein minimalistischer Cruiser, mit dem Sie durch die Straßen ziehen können.

HINWEIS: Einige Harley-Davidson® Satteltaschen sind aus Leder gefertigt. Feines Leder und andere Naturmaterialien erhalten im Lauf der Zeit durch Gebrauchsspuren wie Abnutzung oder Falten ihren eigenen Charakter. Das ist völlig normal. Eine feine Alterungspatina und Faltenbildung sind ein Merkmal höchster Qualität des zur Anfertigung Ihrer Satteltaschen verwendeten Materials. Narben und Markierungen auf dem Leder sind ein Zeichen dafür, dass echtes Naturleder verwendet wurde; es handelt sich hierbei nicht um Materialfehler. Bitte verwenden Sie zur Pflege und Werterhaltung des Leders Harley-Davidson Lederschutzmittel P/N 93600034.

Nicht alle Produkte sind in allen Ländern erhältlich – wenden Sie sich für Einzelheiten bitte an Ihren Händler.

166 DYNA®

Satteltaschen und Gepäck

A. VERSCHLIESSBARE LEDER-SEITENKOFFER

Diese Seitenkoffer kombinieren qualitativ hochwertiges Leder mit ausgesprochen haltbarer Bauweise. Die mit Leder überzogene Konstruktion sorgt für einen traditionellen Look, während die abschließbaren Deckel für Komfort und Sicherheit sorgen. Vom Stil her hervorragend zum schnittschmalen Profil der Dyna® passend, lässt sich bequem und sicher jede Menge Gepäck für eine Fahrt durch die Stadt oder für einen Trip übers Land unterbringen. Das Kit beinhaltet Reflektoren. Volumen: Insgesamt 2.400 Kubikzoll.

91615-09A

Für Dyna Modelle ab '02 (außer FLD, FXDWG '02-'05 und FXDBP ab '09 mit optionalen verchromten oder schwarzen Strebenabdeckungen). Modelle '02-'05 erfordern das Montagekit P/N 92025-09. FXDWG Modelle ab '10 erfordern Blinkerverlegungs-Kit P/N 68544-10. FXDB Modelle ab '09 erfordern Blinkerverlegungs-Kit P/N 68227-09. FXDB Modelle ab '13 mit seitlicher Kennzeichenhalterung erfordern Nummernschildverlegungs-Kit P/N 67900130. Alle anderen Jahre und Modelle (außer FXDF und FXDWG) erfordern Blinkerverlegungs-Kit P/N 68732-02A (USA), 68733-02A[†] (International) oder das Layback Nummernschild-Kit P/N 60215-06. Nicht in Verbindung mit Hinterachsabdeckungen bei FXDF und FXDWG Modellen.



A. VERSCHLIESSBARE LEDER-SEITENKOFFER

B. SATTELTAŠCHEN AUS KÜNSTLICH GEALTERTEM BRAUNEM LEDER

Ein klassischer Look für ein modernes Bike. Diese zeitlosen Satteltaschen aus künstlich gealtertem braunem Leder bieten ein großes Fassungsvermögen. Die unbearbeiteten Kanten und Lederoberflächen altern in Wind und Wetter für einen warmen, komfortablen Charakter. Durch die stabile Rückseite behält die Tasche aber ihre Form. Der Bomberjacken-Look wird durch dunkle Metallverschlüsse und ein geprägtes Bar & Shield Logo fortgeführt. Volumen: Insgesamt 2.380 Kubikzoll.

88348-10

Für Dyna Modelle ab '02 (außer FLD, FXDWG '02-'05 und FXDBP ab '09 mit optionalen verchromten oder schwarzen Strebenabdeckungen). Modelle '02-'05 erfordern das Montagekit P/N 92025-09. FXDB Modelle ab '09 erfordern Blinkerverlegungs-Kit P/N 68227-09. FXDWG Modelle ab '10 erfordern Blinkerverlegungs-Kit P/N 68544-10. FXDB Modelle ab '13 mit seitlicher Kennzeichenhalterung erfordern Nummernschildverlegungs-Kit P/N 67900130. Alle anderen Jahre und Modelle (außer FXDF und FXDWG) erfordern Blinkerverlegungs-Kit P/N 68732-02A (USA), 68733-02A[†] (International) oder das Layback Nummernschild-Kit P/N 60215-06. Nicht in Verbindung mit Hinterachsabdeckungen bei FXDF und FXDWG Modellen.



B. SATTELTAŠCHEN AUS KÜNSTLICH GEALTERTEM BRAUNEM LEDER

C. SATTELTAŠCHEN AUS KÜNSTLICH GEALTERTEM SCHWARZEM LEDER

Willkommen auf der „dunklen Seite“. Künstlich gealtertes schwarzes Leder mit einem Hauch von Kaffeebraun und Schnallen mit Patina schaffen einen wettergegerbten, „Chrom-aversen“ Look für Ihr schwarzes Bike. Der aufgenietete Dark Custom™ Logoflicken auf der Hinterseite jeder Satteltasche rundet das kantige, mit der Tradition brechende Aussehen ab. Volumen: Insgesamt 2.380 Kubikzoll.

88200-09A

Für Dyna Modelle ab '02 (außer FLD, FXDWG '02-'05 und FXDBP ab '09 mit optionalen verchromten oder schwarzen Strebenabdeckungen). Modelle '02-'05 erfordern das Montagekit P/N 92025-09. FXDB Modelle ab '09 erfordern Blinkerverlegungs-Kit P/N 68227-09. FXDWG Modelle ab '10 erfordern Blinkerverlegungs-Kit P/N 68544-10. FXDB Modelle ab '13 mit seitlicher Kennzeichenhalterung erfordern Nummernschildverlegungs-Kit P/N 67900130. Alle anderen Jahre und Modelle (außer FXDF und FXDWG) erfordern Blinkerverlegungs-Kit P/N 68732-02A (USA), 68733-02A[†] (International) oder das Layback Nummernschild-Kit P/N 60215-06. Nicht in Verbindung mit Hinterachsabdeckungen bei FXDF und FXDWG Modellen.



C. SATTELTAŠCHEN AUS KÜNSTLICH GEALTERTEM SCHWARZEM LEDER



HINWEIS: Einige Harley-Davidson® Satteltaschen sind aus Leder gefertigt. Feines Leder und andere Naturmaterialien erhalten im Lauf der Zeit durch Gebrauchsspuren wie Abnutzung oder Falten ihren eigenen Charakter. Das ist völlig normal. Eine feine Alterungspatina und Faltenbildung sind ein Merkmal höchster Qualität des zur Anfertigung Ihrer Satteltaschen verwendeten Materials. Narben und Markierungen auf dem Leder sind ein Zeichen dafür, dass echtes Naturleder verwendet wurde; es handelt sich hierbei nicht um Materialfehler. Bitte verwenden Sie zur Pflege und Werterhaltung des Leders Harley-Davidson Lederschutzmittel P/N 93600034.

Nicht alle Produkte sind in allen Ländern erhältlich – wenden Sie sich für Einzelheiten bitte an Ihren Händler.



D. LEDER-SATTELTASCHEN FÜR DYNA MODELLE



E. LEDER-SATTELTASCHEN FÜR DYNA MODELLE



F. KUNSTLEDER-SATTELTASCHEN

D. LEDER-SATTELTASCHEN FÜR DYNA® MODELLE

Diese Echtleder-Satteltaschen garantieren Stil und großen Stauraum in einem. Mit einer robusten Kunststoffschale, die eine lange Standzeit garantiert, bieten die Ledertaschen ein stilvolles Design mit Linien, das das glatte Profil der Dyna® Modelle unterstreicht. Die Leder-Satteltaschen bieten Custom-Look und üppigen Stauraum für unterwegs. Verdeckte Schnellverschlüsse ermöglichen ein bequemes Packen. Volumen: Insgesamt 2.380 Kubikzoll.

90369-06D

Für Dyna Modelle ab '02 (außer FLD, FXDWG '02-'05 und FXDBP ab '09 mit optionalen verchromten oder schwarzen Strebenabdeckungen). Modelle '02-'05 erfordern das Montageteile-Kit P/N 92025-09. FXDB Modelle ab '09 erfordern Blinkerverlegungs-Kit P/N 68227-09. FXDWG Modelle ab '10 erfordern Blinkerverlegungs-Kit P/N 68544-10. FXDB Modelle ab '13 mit seitlicher Kennzeichenhalterung erfordern Nummernschildverlegungs-Kit P/N 67900130. Alle anderen Jahre und Modelle (außer FXDF und FXDWG) erfordern Blinkerverlegungs-Kit P/N 68732-02A (USA), 68733-02Aⁱ (International) oder das Layback Nummernschild-Kit P/N 60215-06. Nicht in Verbindung mit Hinterachsabdeckungen bei FXDF und FXDWG Modellen.

E. LEDER-SATTELTASCHEN FÜR DYNA MODELLE

Die Taschen ergänzen mit ihren geschwungenen Linien den Dyna Fender und bieten ausreichend Platz für eine Fahrt zum nächsten Laden oder sogar nach Sturgis. Die starre Kunststoffschale, umkleidet mit echtem Leder, bietet eine lange Lebensdauer. Die traditionellen Lederriemen verdecken die Schnellverschlüsse zum bequemen Packen. Volumen: Insgesamt 2.380 Kubikzoll.

79300-06D

Für Dyna Modelle ab '02 (außer FLD, FXDWG '02-'05 und FXDBP ab '09 mit optionalen verchromten oder schwarzen Strebenabdeckungen). Modelle '02-'05 erfordern das Montageteile-Kit P/N 92025-09. FXDB Modelle ab '09 erfordern Blinkerverlegungs-Kit P/N 68227-09. FXDWG Modelle ab '10 erfordern Blinkerverlegungs-Kit P/N 68544-10. FXDB Modelle ab '13 mit seitlicher Kennzeichenhalterung erfordern Nummernschildverlegungs-Kit P/N 67900130. Alle anderen Jahre und Modelle (außer FXDF und FXDWG) erfordern Blinkerverlegungs-Kit P/N 68732-02A (USA), 68733-02Aⁱ (International) oder das Layback Nummernschild-Kit P/N 60215-06. Nicht in Verbindung mit Hinterachsabdeckungen bei FXDF und FXDWG Modellen.

F. KUNSTLEDER-SATTELTASCHEN

Diese Kunstleder-Satteltaschen bieten Stil und großen Stauraum zu einem günstigen Preis. Die starre Kunststoffschale, umkleidet mit echtem Leder, bietet eine lange Lebensdauer. Die Satteltasche hat eine große Klappe mit Klett- und Schnappverschlüssen und eine Innentasche für das Verstauen von kleinen Gegenständen. Volumen: Insgesamt 2.380 Kubikzoll.

90564-06D

Für Dyna Modelle ab '02 (außer FLD, FXDWG '02-'05 und FXDBP ab '09 mit optionalen verchromten oder schwarzen Strebenabdeckungen). Modelle '02-'05 erfordern das Montageteile-Kit P/N 92025-09. FXDB Modelle ab '09 erfordern Blinkerverlegungs-Kit P/N 68227-09. FXDWG Modelle ab '10 erfordern Blinkerverlegungs-Kit P/N 68544-10. FXDB Modelle ab '13 mit seitlicher Kennzeichenhalterung erfordern Nummernschildverlegungs-Kit P/N 67900130. Alle anderen Jahre und Modelle (außer FXDF und FXDWG) erfordern Blinkerverlegungs-Kit P/N 68732-02A (USA), 68733-02Aⁱ (International) oder das Layback Nummernschild-Kit P/N 60215-06. Nicht in Verbindung mit Hinterachsabdeckungen bei FXDF und FXDWG Modellen.



HINWEIS: Einige Harley-Davidson® Satteltaschen sind aus Leder gefertigt. Feines Leder und andere Naturmaterialien erhalten im Lauf der Zeit durch Gebrauchsspuren wie Abnutzung oder Falten ihren eigenen Charakter. Das ist völlig normal. Eine feine Alterungspatina und Faltenbildung sind ein Merkmal höchster Qualität des zur Anfertigung Ihrer Satteltaschen verwendeten Materials. Narben und Markierungen auf dem Leder sind ein Zeichen dafür, dass echtes Naturleder verwendet wurde; es handelt sich hierbei nicht um Materialfehler. Bitte verwenden Sie zur Pflege und Werterhaltung des Leders Harley-Davidson Lederschutzmittel P/N 93600034.

Nicht alle Produkte sind in allen Ländern erhältlich – wenden Sie sich für Einzelheiten bitte an Ihren Händler.

168 DYNA®

Satteltaschen und Gepäck

A. HARTSCHALEN-SEITENKOFFER*

Die Dyna® Modelle sind richtige Kilometerfresser, und diese Koffer die entsprechenden Appetitanreger. Diese Hartschalen-Seitenkoffer sind verschließbar und bieten sichere Aufbewahrung unterwegs. Im Vergleich zu ihren Verwandten aus Leder sorgen diese im Spritzgussverfahren hergestellten Koffer für einen frischen, etwas anderen Look. Kit inklusive Montageteile zur Blinkerverlegung. Volumen: Insgesamt 2.500 Kubikzoll.

Für Dyna Modelle ab '96 (außer FXDS-CONV., FXDX, FXDXT '00-'03, FXDB ab '09, FXDWG ab '10 und FLD ab '12). Für H-D® Detachables™ oder fest montierte Sissy Bar Bügel und Gepäckträger. (Nicht für FXDWG oder FXDF Modelle mit abnehmbaren Seitenplatten.)

90126-00A Grundiert.

90126-00DH Vivid Black.



A. HARTSCHALEN-SEITENKOFFER – (VIVID BLACK ABGEBILDET)

B. SCHWINGENTASCHE FÜR EINE SEITE

Weniger ist mehr. Diese stilvolle Schwingentasche bietet mehr als ausreichend Platz für das Nötigste. Und Sie müssen weder Ihre Taschen vollstopfen noch den Soziussitz mit einer Tasche verkleiden. Sie schmiegt sich an die Kontur des Rahmens an und sieht toll aus – im angesagten Old School-Look. Die Taschen sind aus schwerem Leder gefertigt und verbergen hinter den klassischen Lederriemern und Chromschnallen zwei moderne Clipverschlüsse. Die halbsteif verstärkte Tasche wird mit einfach zu montierenden Halterungen und einstellbaren Schnellöffnungsriemen an der linken Seite des Motorrads angebracht. Ihr Geschmack zählt: Die Tasche ist in sattschwarzem oder künstlich gealtertem braunem Leder erhältlich. Volumen: Insgesamt 265 Kubikzoll.

Für Dyna Modelle ab '06 (außer FLD) mit Solo Sitzen. Erfordert den Abbau der Soziusfußrasten.

90200570 Schwarzes Leder.

90200571 Künstlich gealtertes braunes Leder.



B. SCHWINGENTASCHE FÜR EINE SEITE – SCHWARZES LEDER



B. SCHWINGENTASCHE FÜR EINE SEITE – KÜNSTLICH GEALTERTES BRAUNES LEDER

C. ÜBERWURF-SATTELTAŠCHEN AUS LEDER

Diese traditionellen Überwurf-Satteltaschen aus Leder haben aufgrund ihrer großen Seitenfalten ein beeindruckendes Fassungsvermögen und besitzen lange Lederriemern, die durch die verdeckten Schnellverschlüsse für leichten Zugang sorgen.

91008-82C

Für XL ab '82 (außer XL1200T), Dyna ab '08 (außer FLD) und Softail® Modelle '84-'99 mit H-D® Chrom-Satteltaschentragern.



C. ÜBERWURF-SATTELTAŠCHEN AUS LEDER



D. ÜBERWURF-SATTELTAŠCHEN AUS KUNSTLEDER

D. ÜBERWURF-SATTELTAŠCHEN AUS KUNSTLEDER

Kunstleder mit geprägtem „Eagle Wing“ Logo. 11,0" B x 10,0" H x 3,75" T.

90570-86TA

Für XL '82-'03, Dyna '91-'05 und Softail Modelle '84-'99 mit Satteltaschentragern.

*HINWEIS: Die meisten Custom-Lackierungen und Verkleidungsteile werden speziell auf Bestellung gefertigt. Weitere Informationen zu den Lieferzeiten erhalten Sie bei Ihrem Händler.

Nicht alle Produkte sind in allen Ländern erhältlich – wenden Sie sich für Einzelheiten bitte an Ihren Händler.



E. CHROM-SATTELTASCHENTRÄGER



F. SATTELTASCHEN-REISE-PAKS (91959-97 ABGEBILDET)



G. TASCH FÜR VERTIKALES RAHMENROHR – SCHWARZES LEDER



G. TASCH FÜR VERTIKALES RAHMENROHR – KÜNSTLICH GEALTERTES BRAUNES LEDER



H. UNIVERSELLES SCHLOSS-KIT FÜR SATTELTASCHEN



I. ZUSÄTZLICHER STROMANSCHLUSS – SATTELTASCHENHALTERUNG



J. USB-LADEADAPTER

E. CHROM-SATTELTASCHENTRÄGER

Mit oder ohne Sissy Bar Bügel leicht zu montieren, schützt die Tasche vor Kontakt mit Bremse und Schwinge.

90589-91D

Für Dyna® Modelle '91-'05 (außer FXDWG '93-'95). Auch für FXDWG Modelle '96-'05. Dyna Modelle '02-'08 erfordern (2) Bullet Blinker P/N 68425-01 (USA) oder 68420-01 (International). FXDX Modelle '00-'01 erfordern das Montagekit P/N 90272-00. Nicht in Verbindung mit H-D® Detachables™ Sissy Bars oder Gepäckträgern.

91017-10

Für Dyna Modelle ab '08 (außer FLD). Nicht in Verbindung mit abnehmbaren H-D Sissy Bars oder Gepäckträgern.

F. SATTELTASCHEN-REISE-PAKS

Wasserfeste Einsätze erleichtern das Packen. Mit geräumigen Innenfächern und gesticktem Bar & Shield Logo.

91959-97

Innentaschenmaße: 12,0" B x 10,0" H x 5,0" T.

91486-01

Für XL und Dyna Modelle mit farblich abgestimmten Hartschalen-Seitenkoffern.

G. TASCH FÜR VERTIKALES RAHMENROHR

Der perfekte Ort, um ein paar Werkzeuge, einen Reifendruckmesser oder Ihr Scheibenschloss unterzubringen. Die steif verstärkte Tasche besitzt eine stilvolle schwere Lederlasche und einen traditionellen Verschluss mit Riemen und Schnalle, um sowohl Funktion als auch Flair zu bieten. Einfache Montage. Die Tasche ist durch die niedrige Platzierung unauffällig, erlaubt jedoch dennoch einen schnellen Zugriff. Kit inklusive aller erforderlichen Montageteile.

Für XL, XR ab '04 und Dyna Modelle ab '06 (außer FLD). Nicht für XL Modelle mit Motorschutzbügeln. Nicht für XL Modelle mit Boom!™ Audio Cruiser Verstärker- und Lautsprecher-Kits P/N 76262-08 oder 76320-08. Nicht für Dyna Modelle mit Aktivkohlebehälter (kalifornische und asiatisch-pazifische Märkte). Nicht in Verbindung mit Dyna Ölkühler-Kit P/N 26151-07. Nicht für XL und Dyna Modelle mit Frontspoiler. FXDSE/2 und FXDFSE/2 Modelle erfordern das Entfernen des originalen Frontspoilers.

93300044 Schwarzes Leder.

93300045 Künstlich gealtertes braunes Leder.

H. UNIVERSELLES SCHLOSS-KIT FÜR SATTELTASCHEN

Schützen Sie den Inhalt Ihrer vorhandenen Satteltaschen vor dem Zugriff von Dieben. Dieses Kit beinhaltet zwei besonders kleine Zylinderschlösser, die die Schnappverschlüsse vorhandener Satteltaschen ersetzen können und sowohl als Schlösser als auch als Schnappverschlüsse in jenen Situationen genutzt werden können, in denen ein Verschließen der Taschen nicht erforderlich ist. Die Schlüssel können auf den Code des Zündschlüssels Ihres Motorrrads abgestimmt werden. Paarweise.

Für die meisten Leder- und Vinyl-Satteltaschen. Nicht für FLHRC und FLHRS Modelle.

90300003 Abgestimmter Schlüsselcode.

90300017 Zufällig generierter Schlüsselcode.

I. ZUSÄTZLICHER STROMANSCHLUSS – SATTELTASCHENHALTERUNG

Laden Sie Ihr Handy oder Ihren mobilen Player aus diesem praktischen satteltaschenmontierten 12 Volt-Anschluss. Ein herkömmlicher Stromanschluss im Zigarettenanzünderstil kann die meisten 12 V-Autoadapterstecker aufnehmen und ist mit einem Klappdeckel versehen, um den Anschluss zu schützen, wenn er nicht benutzt wird.

69200091

Für Modelle mit 12 Volt-Batterie. Nicht in Verbindung mit VRSC™ Modellen, Überwurf-Satteltaschen oder Schwingentaschen. Nicht in Verbindung mit Passformeinsätzen oder Premium Einsätzen aus dem Zubehörprogramm. Erfordert das Batterieadekabel P/N 94624-97B, wenn nicht bereits vorhanden.

J. USB-LADEADAPTER

Laden Sie Handy, MP3-Player und andere Mobilgeräte auch unterwegs. Der in 12 Volt-Zigarettenanzünderdosen aus dem Original- oder Zubehörprogramm einsteckbare kompakte Adapter bietet einen USB-Ausgang für viele Telefon- und Player-Anschlusskabel.

69200357

Zur Verwendung mit zusätzlichem 12 Volt-Stromanschluss.

170 DYNA®

Tankverzierung

A. TANKBLLENDE IN KÜNSTLICH GEALTERTEM BRAUNEM LEDER

Diese Tankblende ergänzt Sitz und Satteltaschen in künstlich gealtertem braunem Leder und ist die perfekte Wahl zur Vervollständigung Ihres Vintage-Westernsattel-Looks. Einfach zu montierende Tankblende mit geprägtem Bar & Shield Logo.

70900103

Für Softail® Modelle ab '00 (außer FXCW, FXCWC, FXS, FXSB, FXSBSE, FXSTD, FXSTSSE/2/3, FLS, FLSTFSE2, FLSTNSE, FLSTSB, FLSTSE/2/3 Modelle und FLSTC ab '09). Auch für FXDWG '93-'08, FXD35 '06 sowie FXDF und FXDC Modelle ab '07. FXDWG Modelle '93-'03 erfordern Klemme P/N 10102 und O-Ring P/N 11174.



A. TANKBLLENDE AUS KÜNSTLICH GEALTERTEM BRAUNEM LEDER

B. PREMIUM TANKBLLENDE MIT TASCHKE

Diese Leder-Tankblende verfügt über eine übergroße Tasche für bequeme Aufbewahrung in Griffweite. Das Etui aus hoch strapazierfähigem Leder bewahrt seine Form über die Distanz und das erhabene, verchromte Bar & Shield Medaillon auf der Klappe kann von allen bewundert werden.

91135-09

Für Softail Modelle ab '00 (außer FXCW, FXCWC, FXS, FXSB, FXSBSE, FXSTD, FXSTSSE/2/3, FLS, FLSTFSE2, FLSTNSE, FLSTSB, FLSTSE/2/3 Modelle und FLSTC ab '09). Auch für FXDWG '93-'08, FXD35 '06 sowie FXDF und FXDC Modelle ab '07. FXDWG Modelle '93-'03 erfordern Klemme P/N 10102 und O-Ring P/N 11174.



B. PREMIUM-TANKBLLENDE MIT TASCHKE



C. LEDER-TANKBLLENDE MIT TEARDROP CONCHO UND ETUI

C. LEDER-TANKBLLENDE MIT TEARDROP CONCHO UND ETUI

Diese schicke Leder-Tankblende bietet mit der aufgesetzten Tasche bequemen Stauraum in Griffweite. Das geprägte Webrmuster und der chromglänzende Concho in Tropfenform passen hervorragend zur Linie der Softail Springer™ Classic und sind eine Ergänzung anderer Sitze und Taschen aus glattem Leder bzw. Kunstleder.

91469-06

Für Softail Modelle ab '00 (außer FXCW, FXCWC, FXS, FXSB, FXSBSE, FXSTD, FXSTSSE/2/3, FLS, FLSTFSE2, FLSTNSE, FLSTSB, FLSTSE/2/3 Modelle und FLSTC ab '09). Auch für FXDWG '93-'08, FXD35 '06 sowie FXDF und FXDC Modelle ab '07. FXDWG Modelle '93-'03 erfordern Klemme P/N 10102 und O-Ring P/N 11174.



D. LEDER-TANKBLLENDE MIT ETUI – GEFLOCHTENE VERZIERUNG UND CONCHO



D. LEDER-TANKBLLENDE MIT ETUI – CHROMNIETEN UND CONCHO

D. LEDER-TANKBLLENDE MIT ETUI

Die Tankblende aus Leder verfügt über eine integrierte Tasche, in der Sie wichtige Utensilien griffbereit aufbewahren können. Aus robustem Ochsenleder über einem festen Innenteil.

Für FXDWG '93-'03 und Softail Modelle ab '00 (außer FXCW, FXCWC, FXS, FXSB, FXSBSE, FXSTD, FXSTSSE/2/3, FLS, FLSTFSE2, FLSTNSE, FLSTSB, FLSTSE/2/3 und FLSTC ab '09).

91409-00 Geflochtene Verzierung und Concho.

91407-00 Chromnieten und Concho.

91408-00 Geflochtene Klappe und Concho.



D. LEDER-TANKBLLENDE MIT ETUI – GEFLOCHTENE Klappe UND CONCHO



E. LEDER-TANKBLLENDE MIT GEPRÄGTEM SKULL LOGO



F. KONSOLENVERLÄNGERUNG – CHROM
(71282-04 ABGEBILDET)



F. KONSOLENVERLÄNGERUNG – CHROM
(71284-01 ABGEBILDET)

F. KONSOLENVERLÄNGERUNG – CHROM

Ziehen Sie die Kontur Ihrer verchromten Tankkonsole über die gesamte Länge des Kraftstofftanks. Mit diesem verchromten Zierleisten-Kit wird die Kontur fortgeführt, so dass die standardmäßige Tankblende mit der vorderen Sitzkante abschließt. Die geschwungenen Linien und das Bar & Shield Logo garantieren ein Custom-Styling auch ohne Custom-Tank.

71282-04

Für FXDWG '04-'08, FXD35 '06, FXDC '07-'11 und FXDF Modelle '08-'13.

71284-01 Für FXDWG Modelle '95-'03.

G. KONSOLEN-KIT – CHROM

Verleihen Sie der Konsole in Wrinkle Black einen Hauch Chrom. Nach Spezifikationen der Serienausstattung gefertigt, passt die über den ganzen Tank reichende, spiegelnde Tankkonsole wie eine zweite Haut über den serienmäßigen Tankdeckel und die Tankanzeige. Kit inklusive verchromter Edelstahl-Montageteile.

67188-04

Für FXD, FXDX '04-'10 und FXDC Modelle '04-'06.

H. KONSOLEN-KIT FÜR DYNA® LOW RIDER® MODELLE – CHROM

Verleihen Sie der originalen schwarzen Konsole einen Hauch Chrom. Nach Spezifikationen der Serienausstattung gefertigt, passt diese spiegelnd verchromte Konsole wie ein Handschuh um die serienmäßigen Tachometer- und Drehzahlmessergehäuse. Kit inklusive verchromter Edelstahl-Montageteile.

67187-04 Für FXDL Modelle '04-'09.

I. INSTRUMENTENGEHÄUSE UND TANKZIERBLENDE – CHROM

Für den individuellen Chrom-Look des Tanks bei Dyna® Low Rider® Modellen. (Instrumentengehäuse und Zierblende sind separat erhältlich.)

1. Instrumentengehäuse

67189-95 Für FXDL Modelle '95-'03.

2. Chrom-Kraftstofftank-Zierblende

61655-91 Für FXDL Modelle '91-'03.



G. KONSOLEN-KIT – CHROM



H. KONSOLEN-KIT FÜR DYNA LOW RIDER MODELLE – CHROM



I. INSTRUMENTENGEHÄUSE UND TANKZIERBLENDE – CHROM

172 DYNA®

Fahrwerkverzierungen

A. SPULENABDECKUNG – CHROM

Das neue Design dieser eleganten Chromabdeckung verbirgt nicht nur die Zündspule, sondern auch alle Montageteile. Eine gute Möglichkeit, eine deutlich sichtbare Partie Ihrer Dyna® optisch aufzuwerten.

31709-04

Für Dyna Modelle ab '04 mit Einspritzung.



A. SPULENABDECKUNG – CHROM



B. SPULENABDECKUNG MIT BAR & SHIELD LOGO

B. SPULENABDECKUNG MIT BAR & SHIELD LOGO

Mit dem radikal vorstehenden Design mit Bar & Shield Silhouette sorgt diese verchromte Spulenabdeckung, kombiniert mit der Chrom-Spannungsreglerabdeckung, für einen einheitlichen Custom-Look. Inklusive aller Montageteile.

74616-04

Für Softail® Modelle mit elektronischer Kraftstoffeinspritzung ab '01 (außer FXCW, FXCWC, FXS, FXSB, FXSBSE und FXST-Aus) und Dyna Modelle mit elektronischer Kraftstoffeinspritzung ab '04.

C. SPANNUNGSREGLERABDECKUNG

Verleiht der Front mit dem ansprechenden Bar & Shield Logo auf der verchromten Abdeckung einen speziellen Look, ohne die Luftzirkulation um den Spannungsregler einzuschränken. Kit inklusive verchromter Montageteile.

74667-06 Für Dyna Modelle '06-'11.

74665-04

Für FXDL und FXDWG Modelle '04-'05.



C. SPANNUNGSREGLERABDECKUNG



D. SPANNUNGSREGLERABDECKUNG

D. SPANNUNGSREGLERABDECKUNG

Schon das Aussehen dieser verchromten Abdeckung erzeugt Spannung. Mit geprägtem Bar & Shield Logo und einem offenen Grill, der Luft zu den Kühlrippen des Spannungsreglers strömen lässt. Einfache Montage. Inklusive verchromtem Montagezubehör.

74577-97 Für Dyna Modelle '91-'03.

E. ABDECKUNGS-KIT FÜR BATTERIE UND ELEKTRIKKONSOLE – CHROM

Verpassen Sie Ihrem Bike eine neue Haut aus Chrom. Dieses zweiteilige Kit ersetzt die lackierten Abdeckungen für die Batterie und die Elektrikkonsole und sorgt für einen strahlenden Kontrast mit dem Profil des Motorrads. Es fehlt nur noch das Zubehör-Batteriehalteband (separat erhältlich) für den letzten Schliff.

61300186

Für Dyna Modelle ab '12.

F. ZIERLEISTE ELEKTRIKKONSOLE – CHROM

Diese verchromte Zierleiste verleiht dem Profil Ihres Bikes einen spiegelverchromten Akzent. Dieses einfach zu montierende Band ist entweder ein funkelnder Kontrast zur lackierten Originalabdeckung der Elektrikkonsole oder es rundet perfekt eine verchromte Abdeckung ab.

66462-07

Für Dyna Modelle ab '04 (außer FXDL, FXD35 '06 und FXDWG Modelle '04-'08 mit Originalabdeckung der Elektrikkonsole).



E. ABDECKUNGS-KIT FÜR BATTERIE UND ELEKTRIKKONSOLE – CHROM



G. ABDECKUNG FÜR ELEKTRIKKONSOLE MIT ZIERLEISTE – CHROM

Die Befestigung des verchromten Deckels für die Elektrikkonsole bleibt dem Auge des Betrachters verborgen. Kit inklusive Abdeckung mit charakteristischer verchromter Druckguss-Verzierung und schwarzen Akzentlinien und dem Bar & Shield Logo sowie aller Montageteile.

66426-04 Für Dyna Modelle '04-'11.



F. ZIERLEISTE ELEKTRIKKONSOLE – CHROM



G. ABDECKUNG FÜR ELEKTRIKKONSOLE MIT ZIERLEISTE – CHROM



H. BATTERIEABDECKUNG – CHROM



I. BATTERIEHALTEBAND – CHROM



J. BATTERIEHALTEBAND – „HARLEY-DAVIDSON“ SCHRIFTZUG



K. BATTERIEHALTEBAND – SKULL



L. BATTERIEABDECKUNG



M. BATTERIESEITENABDECKUNG – CHROM



N. CHROM-BATTERIEABDECKUNGEN



O. CHROM-BATTERIEDECKEL

H. BATTERIEABDECKUNG – CHROM

Verpassen Sie Ihrer Batterie eine neue Haut aus Chrom. Diese einteilige verchromte Batterieabdeckung ersetzt das lackierte Gehäuse und sorgt für einen strahlenden Kontrast zur originalen Aluminium-Zierblende.

66375-06

Für Dyna® Modelle ab '06. Dyna Modelle ab '14 erfordern Batteriehalteband.

I. BATTERIEHALTEBAND – CHROM

Dieses geschwungene Chromband ersetzt das seidenmatte originale Band und sorgt für einen spiegelnden Hochglanz-Look. Das einfach zu montierende gerippte Chromband bietet entweder einen funkelnden Kontrast im Zusammenspiel mit der lackierten Batterieabdeckung oder es ergänzt den Look der verchromten Batterieabdeckung P/N 66375-06.

66439-07

Für Dyna Modelle ab '06 (außer FLD, FXDL, FXDB ab '13 und FXDF ab '14). Auch für Modelle mit Abdeckungs-Kit für Batterie und Elektrikkonsole P/N 61300186.

J. BATTERIEHALTEBAND – „HARLEY-DAVIDSON“ SCHRIFTZUG

Ersetzt das originale Batteriehalteband aus Aluminium durch blinkendes Chrom. Dieses leicht zu montierende Chrom-Halteband besticht durch einen schwarz unterlegten, geprägten „Harley-Davidson“ Schriftzug und bietet einen umwerfenden Kontrast zur werkseitig lackierten Batterieabdeckung oder ist die ideale Ergänzung zur Chrom-Batterieabdeckung P/N 66375-06 oder 61300186.

66443-06

Für Dyna Modelle ab '06 (außer FLD, FXDL, FXDB ab '13 und FXDF ab '14). Auch für Modelle mit Abdeckungs-Kit für Batterie und Elektrikkonsole P/N 61300186.

K. BATTERIEHALTEBAND – SKULL

Verleihen Sie Ihrer Dyna ein bedrohliches Aussehen. Das leicht zu montierende Chrom-Halteband verfügt über einen dreidimensionalen Schädel mit schwarzen Akzenten. Als Ersatz für das originale Aluminium-Halteband bietet diese Blende mit verchromtem Schädel einen umwerfenden Kontrast zur werkseitig lackierten Batterieabdeckung oder ist die ideale Ergänzung zur Chrom-Batterieabdeckung P/N 66375-06.

66442-06

Für Dyna Modelle ab '06 (außer FLD, FXDL, FXDB ab '13 und FXDF ab '14). Auch für Modelle mit Abdeckungs-Kit für Batterie und Elektrikkonsole P/N 61300186.

L. BATTERIEABDECKUNG

Diese einteilige verchromte Batterieabdeckung vereint obere und seitliche Abdeckung in einem Teil. Der untere Teil der Abdeckung ist mit einem schwarzglänzenden Dekor mit Bar & Shield Logo versehen.

66192-99 Für Dyna Modelle '91-'05.

M. BATTERIESEITENABDECKUNG – CHROM

Diese Chromabdeckung wurde für die neue, wartungsfreie Harley-Davidson® AGM-Batterie entwickelt und kann in Kombination mit dem Batteriedeckel P/N 66367-97 oder 66368-97 verwendet werden.

66718-01

Für XL Modelle '97-'03 und Dyna Modelle '97-'05.

N. CHROM-BATTERIEABDECKUNGEN*

Verchromte Batterieabdeckungen mit Sichtschlitzen für die bequeme, visuelle Kontrolle des Batterie-Flüssigkeitsstandes. Einfache Montage.

1. 66375-97 Chrom.

Für FXD/X/XT Modelle '97-'05. Serienmäßig bei FXDL, FXDWG und FXDS-CONV. Modellen.

2. 66340-78 Chrom mit Lamellen.

Für XL Modelle '82-'03, FX, FXWG Modelle mit E-Starter und Dyna Modelle '91-'96.

3. 66358-83 U.S.A. Adler.

Für XL Modelle '82-'03, FX, FXWG Modelle mit E-Starter und Dyna Modelle '91-'96.

*Hinweis: Die Batterieabmessungen der Harley-Davidson AGM Batterien P/N 65989-97A, 65989-90B und 65991-82B erlauben möglicherweise keine Verwendung von Seitenabdeckungen aus dem Zubehörprogramm an XL und Dyna Modellen.

O. CHROM-BATTERIEDECKEL

Verwandeln Sie mit dieser einfach zu befestigenden Abdeckung Schwarz in Chrom.

66368-97 Für Dyna Modelle '97-'05.

EIN SOLIDES FUNDAMENT

An der Ampel oder beim Parken mit beiden Beinen fest auf dem Boden stehen zu können, gibt Vertrauen und Sicherheit. Die Anpassung der Höhe des Bikes durch eine tiefergelegte Federung kann der erste Schritt sein, um das Bike auf Ihre Beinlänge einzustellen. Die Kombination einer tiefergelegten Federung mit einem schmalen Sitz ist der einfachste Weg für einen Fahrer kleinerer Statur, um bequem auf einem größeren Bike zu sitzen.



FEDERUNG

Während die meisten gegenwärtigen Dyna® Modelle bereits mit tiefergelegten Federungen versehen sind, bietet Harley modellspezifische Federungsoptionen an, um Ihre Fahrt noch komfortabler zu machen.

LEGEN SIE IHRE POSITION FEST



LENKER

Die durch den Lenker vorgegebene Position Ihrer Hände, Handgelenke und Arme hat einen direkten Einfluss darauf, wie Sie sich auf dem Motorrad fühlen. Die Form des Lenkers ist entscheidend für die Erreichbarkeit der Lenkerausstattung und somit auch für den Komfort insgesamt.



SITZE

Beim optimalen Sitz kommt es zu gleichen Teilen auf Ergonomie und Komfort an. Seine Form verankert Ihre Position und bestimmt den Abstand zum Boden und zu den Hebeln, und die Polsterung unterstützt Ihr Rückgrat und Ihre Hüften zur Entlastung von Stress und Druck. Wählen Sie deshalb den richtigen Sitz für sich selbst und Ihren Sozios.



FUSSHEBEL

Die Position, in der Ihre Füße die Hebel berühren, kann oft bestimmen, wie viele Kilometer Sie an einem Tag zurücklegen können. Die mittige Fußrastenanlage positioniert Ihre Füße unter dem Knie und verleiht Ihnen eine sportliche Fahrhaltung, während die vorverlegte Fußrastenanlage Ihre Beine streckt und eine entspannte zurückgelehnte Haltung gewährleistet. Weitere Informationen erhalten Sie unter www.harley-davidson.eu/mydreamharley.

DIE FIT SHOP LISTE	2015	FEDERUNG	SITZE	LENKER	FUSSRASTEN
 <p>Hier finden Sie einige Optionen, die Sie bei der Ausstattung Ihres Bikes auf Ihre Bedürfnisse erwägen sollten. Finden Sie Ihr Modell und blättern Sie durch die Seiten für weitere Informationen. Weitere Informationen erhalten Sie unter www.harley-davidson.eu/mydreamharley.</p>	FLD	Tiefergelegte Federung ist serienmäßig	Reduced Reach® Sitze Brawler®/Sidekick® Sitze Road Zeppelin® Sitz Tallboy® Sitz	Extreme Reduced Reach Lenker Fat 12" oder 16" Ape Hanger Lenker Beach Bar Narrow Beach Lenker Street Slammer Lenker	Einstellbare Soziosfußrasten
	FXDL	Tiefergelegte Federung ist serienmäßig	Reduced Reach Sitze Brawler/Sidekick Sitze Road Zeppelin Sitz Tallboy Sitz	Extreme Reduced Reach Lenker	Kit für vorverlegte Fußrastenanlage Reduced Reach vorverlegte Fußrastenanlage Einstellbare Highway Fußrasten
	FXDB	Tiefergelegte Federung ist serienmäßig	Reduced Reach Sitze Brawler/Sidekick Sitze Road Zeppelin Sitz Tallboy Sitz	Extreme Reduced Reach Lenker Fat Drag Bar Beach Bar Hollywood Bar Chizeled Lenker Fat 12" oder 16" Ape Hanger Lenker Street Slammer Lenker	Kit für vorverlegte Fußrastenanlage Reduced Reach vorverlegte Fußrastenanlage Weiter nach vorn versetzte mittige Fußrastenanlage Fahrertrittbretter Einstellbare Highway Fußrasten
	FXDF	Tiefergelegte Profile® Vorderradfederung	Reduced Reach Sitze Brawler/Sidekick Sitze Road Zeppelin Sitz Tallboy Sitz	Extreme Reduced Reach Lenker Fat Drag Bar Beach Bar Fat 12" oder 16" Ape Hanger Lenker Street Slammer Lenker	Reduced Reach vorverlegte Fußrastenanlage Einstellbare Soziosfußrasten
	FXDWG	Tiefergelegte Federung ist serienmäßig	Reduced Reach Sitze Brawler/Sidekick Sitze Road Zeppelin Sitz Tallboy Sitz	Extreme Reduced Reach Lenker Drag Bar Beach Bar Hollywood Bar Fat 12" oder 16" Ape Hanger Lenker Street Slammer Lenker	Reduced Reach vorverlegte Fußrastenanlage Einstellbare Soziosfußrasten



A. TIEFERGELEGTE PROFILE® VORDERRADFEDERUNG – FXDF*

Diese von Harley-Davidson entwickelte Federung mindert die Höhe der Teleskopgabel unter Beibehaltung aller Fahreigenschaften um etwa 1,0". Progressiv gewickelte Federn erlauben ein handliches und kontrolliertes Fahren. Als perfekte Ergänzung bei der Montage von verchromten oder schwarzglänzenden Tauchrohren beinhaltet das Kit zwei Gabelfedern, zwei Dämpferrohre und zwei Federteller.

54676-09

Für FXDF Modelle ab '08. Serienmäßig bei FXDFSE/2 Modellen.

B. TIEFERGELEGTE PROFILE VORDERRADFEDERUNG – FXDWG*

Diese von Harley-Davidson entwickelte Federung mindert die Höhe der Teleskopgabel unter Beibehaltung aller Fahreigenschaften um etwa 1,0". Als perfekte Ergänzung bei der Montage von verchromten oder schwarzglänzenden Tauchrohren beinhaltet das Kit progressiv gewickelte Federn für ideales Handling und Kontrolle. Darf nur in Verbindung mit tiefergelegter Hinterradfederung eingebaut werden.

54621-05†

Für FXST, FXSTB und FXSTC Modelle ab '00 mit tiefergelegter Profile® Hinterradfederung P/N 54648-00A†, 54665-03†, 54651-05A, 54652-05† oder Hecktieferlegungs-Kit P/N 54001-04A. Auch für FXDWG Modelle '00-'05 mit Kit für tiefergelegte Hinterradfederung P/N 54594-03 oder tiefergelegter Premium Billet Profile Hinterradfederung P/N 54592-03.

C. PROFILE KIT FÜR TIEFERGELEGTE HINTERRADFEDERUNG*

Blieben Sie mit beiden Füßen fest auf dem Boden. Diese kürzere Version der originalen Federbeine verringert die Sitzhöhe um annähernd 1,0". Sie weist verchromte Federn und Gehäusekappen auf, und die Federvorspannung ist auf die Zuladung durch Fahrer und Sozium einstellbar.

54625-06†

Für FXD, FXDC und FXDWG Modelle '06-'09. (Zur Tieferlegung von FXDL '06-'09 sowie FXDF und FXDB Modellen '08-'09 um 1/4".) Nicht zur Tieferlegung von Dyna® Modellen ab '10.

54594-03

Für FXD, FXDL, FXDC und FXDWG Modelle '93-'05. Nicht zur Tieferlegung von FXDL Modellen '01-'05.

D. KIT FÜR TIEFERGELEGTE PREMIUM PROFILE HINTERRADFEDERUNG*

Eingeführt am FXDF Modell '08 senken diese hinteren Custom-Federbeine das Bike ab, heben aber den Stil. Diese niedrigen Stoßdämpfer reduzieren die Sitzhöhe Ihres Bikes um annähernd 1,0". Hinterradstoßdämpfer und Feder sind komplett mit hochglanzpolierten, verchromten Federabdeckungen bedeckt, für ein glattes, kräftiges Erscheinungsbild.

54619-08

Für FXD, FXDL, FXDC und FXDWG Modelle ab '07. Serienmäßig an FXDF Modellen ab '08. Für FXDL, FXDB ab '07 sowie FXD, FXDC und FXDWG Modelle ab '10, bewirkt aber keine Tieferlegung. Dyna Modelle '07 erfordern Chrom-Zahnriemenschutz P/N 60633-08. Nicht in Verbindung mit H-D® Detachables™ Satteltaschen P/N 90181-08.

† TÜV



A. TIEFERGELEGTE PROFILE VORDERRADFEDERUNG – FXDF MODELLE



B. TIEFERGELEGTE PROFILE VORDERRADFEDERUNG – FXDWG MODELLE



C. PROFILE KIT FÜR TIEFERGELEGTE HINTERRADFEDERUNG



D. KIT FÜR TIEFERGELEGTE PREMIUM PROFILE HINTERRADFEDERUNG



***WARNUNG:** Federungskomponenten aus dem Zubehörprogramm können die Bodenfreiheit in der Kurve und den Seitenständerabstand verändern. Wenn der Fahrer hierauf nicht eingestellt ist und die Kontrolle über das Fahrzeug verliert, besteht schwere Unfallgefahr.



***WARNUNG:** Das Profile Kit für tiefergelegte Vorderradfederung ist nicht unabhängig verwendbar, sondern muss zusammen mit der entsprechenden tiefergelegten Profile Hinterradfederung verwendet werden. Federungskomponenten aus dem Zubehörprogramm können die Bodenfreiheit in der Kurve und den Seitenständerabstand verändern. Wenn der Fahrer hierauf nicht eingestellt ist und die Kontrolle über das Fahrzeug verliert, besteht schwere Unfallgefahr.

176 DYNA®

Fußhebel

A. VORVERLEGTE FUSSRASTENANLAGE STANDARD*

Entspannt zurücklehnen für höchsten Komfort und Stil. Vollständiges Kit inklusive aller Bauteile zur Umrüstung einer Dyna® mit Standard-Fußrasten auf eine vorverlegte Fußrastenanlage. Bringt die Anlage von der mittigen Fußrastenlänge aus 11,0" nach vorn. Kit in Chrom oder schwarzglänzend erhältlich – je nach Ihrem persönlichen Stil.

Für Dyna Modelle ab '06 mit mittiger Fußrastenanlage. FLD Modelle erfordern Fußrasten.

49080-06A Chrom.

49021-09 Schwarzglänzend.

Für Dyna Modelle '93-'05. Serienmäßig bei FXDWG Modellen '03-'05. Nicht in Verbindung mit Motorschutzbügeln an FXD und FXDL Modellen.

49080-03A Chrom.

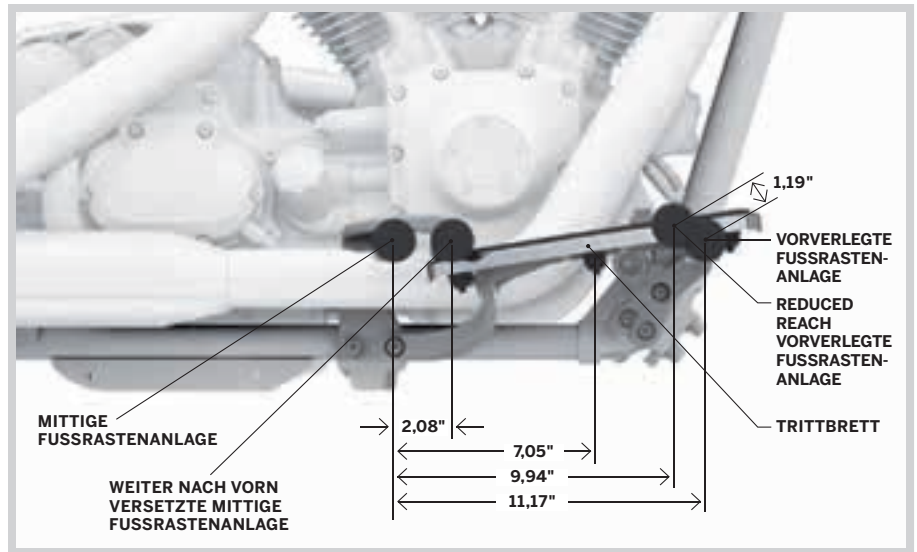

VERGLEICH FUSSRASTENANLAGEN



A. VORVERLEGTE FUSSRASTENANLAGE STANDARD
(ABGEBILDET MIT OPTIONALEM BILLET BREMSHEBEL)



A. VORVERLEGTE FUSSRASTENANLAGE
STANDARD – CHROM



A. VORVERLEGTE FUSSRASTENANLAGE
STANDARD – SCHWARZGLÄNZEND



***WARNUNG:** Die Montage von vorverlegten Fußrastenanlagen aus dem Zubehörprogramm kann die Bodenfreiheit beeinträchtigen. Wenn der Fahrer hierauf nicht eingestellt ist und die Kontrolle über das Fahrzeug verliert, besteht schwere Unfallgefahr.

Nicht alle Produkte sind in allen Ländern erhältlich – wenden Sie sich für Einzelheiten bitte an Ihren Händler.



**B. UMBBAUKIT FÜR REDUCED REACH VORVERLEGTE FUSSRASTENANLAGE
(ABGEBILDET MIT OPTIONALEM BILLET BREMSHEBEL)**



B. UMBBAUKIT FÜR REDUCED REACH VORVERLEGTE FUSSRASTENANLAGE



C. REDUCED REACH KIT FÜR VORVERLEGTE FUSSRASTENANLAGE – CHROM



C. REDUCED REACH KIT FÜR VORVERLEGTE FUSSRASTENANLAGE – SCHWARZGLÄNZEND

B. UMBBAUKIT FÜR REDUCED REACH VORVERLEGTE FUSSRASTENANLAGE*

Lieben Sie den Look und die Position, die Sie beim Fahren mit vorverlegten Fußrasten haben, fühlen sich aber nicht wohl dabei, die Beine immer ganz ausstrecken zu müssen? Diese vorverlegte Fußrastenanlage positioniert die originalen Fußrasten und Fußhebel mehr als 1,0" nach oben und nach hinten. Dadurch werden die Hebel näher an den Fahrer gebracht, für mehr Komfort und Sicherheit. Durch die Zurückverlegung wird die Fußstellung des Fahrers an den besten Drehpunkt verlegt, und gleichzeitig wird das Profil der vorverlegten Stellung beibehalten. Dieser leicht zu montierende Umbaukit beinhaltet solide Halterungen aus Stahl und eine verkürzte Bremsstange. Die originalen Hebel, Brems- und Schalthebel können beibehalten werden oder Sie entscheiden sich für Custom-Hebel.

50700005

Für Dyna® Modelle ab '06 (außer FLD) mit vorverlegter Fußrastenanlage.

C. REDUCED REACH KIT FÜR VORVERLEGTE FUSSRASTENANLAGE*

Möchten Sie die Fahrposition Ihres Modells mit mittiger Fußrastenanlage etwas strecken, sind aber nicht zufrieden mit dem langen Weg der originalen vorverlegten Fußrasten? Dieses komplette Kit ist die perfekte Alternative. Es positioniert die Füße von der mittigen Fußrastenanlage aus 10,0" nach oben und vorne, aber auch 1,0" näher an den Fahrer verglichen mit den originalen vorverlegten Fußrasten. Dadurch wird der Fahrerfuß auf einen bequemen Drehpunkt gebracht, was wiederum für mehr Stütze und einen besseren Hebelweg sorgt. Dieses Kit ist erhältlich in Chrom oder schwarzglänzend und beinhaltet linken und rechten Fußrastenhalter, Brems- und Schalthebel, Brems- und Schaltgestänge und alle benötigten Montageteile.

Für Dyna Modelle ab '06 mit mittiger Fußrastenanlage. FLD Modelle erfordern Fußrasten.

50700007 Schwarzglänzend.

50700008 Chrom.



***WARNUNG:** Die Montage von vorverlegten Fußrastenanlagen aus dem Zubehörprogramm kann die Bodfreiheit beeinträchtigen. Wenn der Fahrer hierauf nicht eingestellt ist und die Kontrolle über das Fahrzeug verliert, besteht schwere Unfallgefahr.

178 DYNA®

Fußhebel

A. WEITER NACH VORN VERSETZTE MITTELPOSITION DER FUSSHEBEL

Fühlen Sie sich mit Ihren Füßen auf der serienmäßigen Mittelposition der Fußrastenanlage etwas verkrampft? Mit diesem Kit rücken die Fußrasten 2,0" vor die serienmäßige Position und verhindern eine Fahrposition mit den „Knieen in der Höhe“, während die sportliche, aufrechte Fahrhaltung beibehalten wird. Die nach vorne versetzte Position verleiht Ihren Füßen den Freiraum, der Ihnen beim Manövrieren, wie zum Beispiel beim Parken, hilft und verbessert den Zugang von kleineren Fahrern auf den Seitenständer. Das Kit beinhaltet verchromte linke und rechte Fußrastenhalterungen sowie ein hochglanzpoliertes Bremspedal und eine verchromte Schaltwippe. Verwenden Sie entweder serienmäßige Fußrasten, Brems- und Schaltgestänge oder wählen Sie andere Elemente aus der Dyna® Kollektion, um den Look abzurunden.

50500386

Für Dyna Modelle ab '06 mit mittiger Fußrastenanlage. Serienausstattung bei FXDL Modellen ab '14.

B. FAHRERTRITTBRETT-KIT

Verleihen Sie Ihrem Dyna Modell mit Trittbrett-Bedienelementen einen Touring-Look. Ideal für Fahrer mit zu großer Schrittweite für mittige Fußrastenanlage oder Fahrer, die zusätzlichen Fußraum auf langen Fahrten bevorzugen. Mit diesem vollständigen Kit werden Fußbremse und Schalthebel aus der Standardposition nach vorn verlegt. Die Montage platziert den Fahrer in einer bequemen aufrechten Position mit flachem Fuß und gebeugtem Knie. Diese Position bietet zusätzlichen Halt, indem die Beine einen Teil des Gewichts des Fahrers tragen, während sie gleichzeitig während der Fahrt umgesetzt werden können. Das Kit beinhaltet linke und rechte Trittbretter mit Einsätzen, Trittbretthalter, Bremshebel, Brems- und Schaltgestänge, Bremspedalauflage und alle erforderlichen Montageteile. Bei der Montage wird der originale Schalthebel wieder verwendet. Schaffen Sie einen individuellen Look, indem Sie unter klassischen D-förmigen Fahrertrittbretteinsätzen und großen Bremspedalauflagen aus dem Zubehörprogramm wählen.

50500247

Für FXD, FXDB, FXDC ab '06 und FXDL Modelle '06-'13. Auch für FXDWG Modelle '06-'08. Serienmäßig bei FLD Modellen ab '12. Nicht in Verbindung mit am Rahmen befestigten Highway Fußrasten.



A. WEITER NACH VORN VERSETZTE MITTELPOSITION DER FUSSHEBEL – RECHTE SEITE



A. WEITER NACH VORN VERSETZTE MITTELPOSITION DER FUSSHEBEL



B. FAHRERTRITTBRETT-KIT – LINKE SEITE



B. FAHRERTRITTBRETT-KIT – RECHTE SEITE



B. FAHRERTRITTBRETT-KIT



C. MONTAGEKIT FÜR EINSTELLBARE HIGHWAY FUSSRASTEN



C. MONTAGEKIT FÜR EINSTELLBARE HIGHWAY FUSSRASTEN*

Verbindet Zweckmäßigkeit mit Stil und Komfort. Wählen Sie zwischen mehreren H-D® Custom-Fußrasten, um den Cruiser Look abzurunden. Einfache Montage.

49002-98

Für Dyna® Modelle mit originaler mittlerer Fußrastenanlage oder weiter nach vorn versetzter Mittelposition der Fußhebel P/N 50500386. Nicht für Modelle mit Motorschutzbügeln.

D. MONTAGEKIT FÜR HIGHWAY FUSSRASTEN*

Zurücklehnen und cruisen. Kit inklusive verchromter Montageplatten und Fußrastenhalter sowie aller Montageteile. Für H-D® Steckfußrasten.

49019-95

Für Dyna Modelle mit originaler mittlerer Fußrastenanlage oder weiter nach vorn versetzter Mittelposition der Fußhebel P/N 50500386. Nicht für Modelle mit Motorschutzbügeln.

E. FAHRER-FUSSRASTEN-FERSENSTÜTZEN

Gönnen Sie Ihren Füßen eine verdiente Ruhepause, während Sie Ihre Beine auf der Fußrastenanlage ausstrecken. Diese einstellbaren Fahrerfersenstützen im Billet Stil reduzieren die Ermüdung und sorgen dafür, dass Sie sich so gut fühlen wie Ihre Maschine aussieht. Zur Komplettierung des Custom-Designs fügen Sie einfach ein Paar passende Schaltfußrasten hinzu (separat erhältlich).

50227-01

Für FXDWG '93-'02 und FX Softail® Modelle ab '89. Auch für Dyna Modelle mit Kit für vorverlegte Fußrastenanlage P/N 49080-06A, 49021-09 oder 49080-93A.

F. SEITENSTÄNDERERWEITERUNGS-KIT

Seitenständererweiterungen sind ergonomisch entworfen, um das Aus- und Einklappen des Seitenständers zu vereinfachen. Die Verlängerung dient zum einfacheren Finden der Fahne mit Ihrem Stiefel und unterstützt Sie beim Herausschwingen des Seitenständers in seine korrekte Position. Die Bewegung fühlt sich natürlich an und gestattet Ihnen, Ihr Motorrad auf engem Raum zuversichtlich zu parken. Das Kit wird am Seitenständer der Serienausstattung montiert und beinhaltet das notwendige Montagezubehör.

5000032

Für Dyna Modelle ab '93 (außer FXDX/T, FXDS-CONV. Modelle und FXDL, FXDWG2/3, FXR2/3/4, FXDSE/2 und FXDFSE/2 '01-'04).

G. FAHRERTRITTBRETT-FERSENSCHUTZ

Ersparen Sie sich Schäden an Ihren Stiefeln und stundenlanges Entfernen des Gummiabriebs von Ihren Auspuff-Hitzschilden. Dieser Fersenschutz wird am rechten Fahrertrittbrett montiert und schützt Ihren Stiefel vor dem Kontakt mit dem heißen Auspuff-Hitzschild. Die leicht geschwungene Form hält den Stiefel vom Auspuff fern, ohne die Vorwärts- und Rückwärtsbewegung des Fußes einzuschränken. Kit inklusive verchromtem Schutz mit ausgefrästem Bar & Shield Logo und allen Montageteilen.

50500225

Für FLD ab '12, FL Softail ab '86, Touring ab '86 und Trike Modelle ab '09 mit klassischen und Swept Wing Fahrertrittbrettern. Nicht für Modelle mit halbmondförmigen, konischen oder Burst Trittbrettern, vorverlegten Fahrertrittbrettern P/N 50409-04 oder 54145-10, Fahrertrittbrettern P/N 50500158 oder Screaming Eagle® Fat Auspuff-Hitzschilden geeignet.



D. MONTAGEKIT FÜR HIGHWAY FUSSRASTEN



E. FAHRER-FUSSRASTEN-FERSENSTÜTZEN



F. SEITENSTÄNDERERWEITERUNGS-KIT



G. FAHRERTRITTBRETT-FERSENSCHUTZ



***WARNUNG:** Highway Fußrasten sind nicht für den normalen Stop-and-Go-Verkehr geeignet. Andernfalls besteht die Gefahr schwerer oder tödlicher Verletzungen.

Nicht alle Produkte sind in allen Ländern erhältlich – wenden Sie sich für Einzelheiten bitte an Ihren Händler.

180 DYNA®

Fußhebel

A. HINTERER BREMSHEBEL BILLET

Passend zu unseren Hand- und Fußhebeln und Spiegelauslegern im Billet Stil werden diese geschlitzten hinteren Bremshebel aus 2014-T6-Aluminium geschmiedet, bearbeitet und für ein schönes Custom-Design poliert. Erhältlich in mehreren Finishes nach Wahl: Spiegelchrom, Mattschwarz-Pulverbeschichtung oder Edge Cut schwarz eloxiertes und bearbeitetes Aluminium. Bremspedalauflagen sind separat erhältlich.

Für Dyna® Modelle ab '03 mit vorverlegter Fußrastenanlage.

42666-03 Chrom.

41600003 Edge Cut.

46873-09 Mattschwarz.

B. BILLET BREMSHEBEL

Passend zu unseren Spiegelauslegern im Billet Stil werden diese Billet Schalthebel aus 6061-T6-Aluminium geschmiedet, bearbeitet und für ein schönes Custom-Design verchromt, mattschwarz beschichtet oder im Edge Cut Stil bearbeitet. Mit verchromten Befestigungsteilen.

Für Dyna ab '91 (außer FXDL ab '14 oder Modelle mit weiter nach vorn versetzter Mittelposition der Fußhebel P/N 50500386) und FX Softail® Modelle ab '90.

34539-00 Chrom.

34043-10 Edge Cut.

34016-08 Mattschwarz.



A. HINTERER BREMSHEBEL BILLET – CHROM

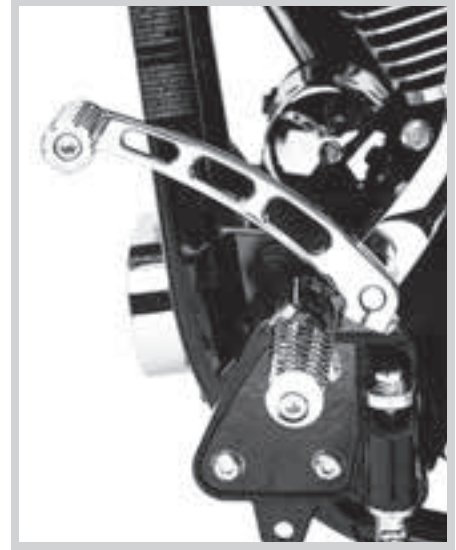

B. BILLET SCHALTHEBEL – CHROM



A. HINTERER BREMSHEBEL BILLET – EDGE CUT

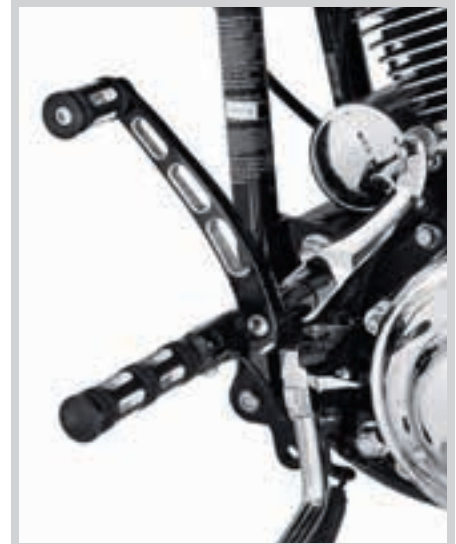

B. BILLET BREMSHEBEL – EDGE CUT



A. HINTERER BREMSHEBEL BILLET – MATTSCHWARZ



B. BILLET SCHALTHEBEL – MATTSCHWARZ



C. SCHALTGESTÄNGEABDECKUNG – „HARLEY-DAVIDSON“ SCHRIFTZUG

C. SCHALTGESTÄNGEABDECKUNG – „HARLEY-DAVIDSON“ SCHRIFTZUG

Eine einfache und preisgünstige Möglichkeit, Ihre Dyna® im Detail aufzuwerten. Diese einfach zu montierende Chromabdeckung verbirgt das serienmäßige Schaltgestänge hinter einem strahlenden Finish. Kit inklusive aller erforderlichen Montageteile.

33878-04

Für FXDWG '97-'05 und Dyna Modelle '93-'05 mit Kit für vorverlegte Fußrastenanlage P/N 49080-03†.

D. CUSTOM-SCHALTGESTÄNGE

Schalten Sie mit dieser Auswahl von hochwertigen Schaltgestängen auf den Custom-Look um. Es sind Ausführungen in verschiedenen Designs zur Abstimmung auf den Stil Ihres Bikes lieferbar. Die Gestänge haben hochwertige Endstücke, wie sie im Flugzeugbau verwendet werden, für leichte Einstellung und Betätigung. In dem leicht zu montierenden Kit ist neben einer Getriebehebelabdeckung auch dekorative Hutmuttern und Schrauben enthalten, die das Custom-Design perfektionieren.

Für Dyna® Modelle ab '06 mit vorverlegter Fußrastenanlage.

1. 33900103 Schalldämpfer matt vernickelt.

2. 33917-09 Diamond Black.

3. 33745-09 Slotted schwarzeloxiert.

4. 34848-09 Skull.

5. 33838-09 Flame.

6. 33761-09 Slotted mit Bar & Shield Logo.

E. POLIERTES SCHALTGESTÄNGE

Tauschen Sie das verzinkte originale Schaltgestänge gegen dieses polierte Edelstahl-Gestänge aus.

33872-06

Für Dyna Modelle ab '06 mit mittiger Fußrastenanlage.

F. HINTERE HAUPTBREMSZYLINDER-ABDECKUNG – CHROM

Auf einfache Weise mehr Chrom für Ihr Bike. Ersetzen Sie die serienmäßige Abdeckung des Hauptbremszylinders durch diese verchromte Ausführung.

46425-05A

Für Dyna Modelle ohne ABS ab '06 sowie Softail® und Touring Modelle '05-'07.

† TÜV



D. CUSTOM-SCHALTGESTÄNGE



E. POLIERTES SCHALTGESTÄNGE



F. HINTERE HAUPTBREMSZYLINDER-ABDECKUNG – CHROM

Nicht alle Produkte sind in allen Ländern erhältlich – wenden Sie sich für Einzelheiten bitte an Ihren Händler.

182 DYNA®

Fußhebel

A. SOZIUSFUSSRASTENHALTER-KIT – WRINKLE BLACK

Gönnen Sie Ihrer Dyna® mit Solo Sitz zusätzliche Fußrasten. Kit inklusive linker und rechter Fußrastenhalterungen in wrinkle black sowie aller benötigten Montageteile. Fußrasten und zugehörige Befestigungsteile sind separat erhältlich.

50210-06 Für Dyna Modelle ab '06.

B. SOZIUSFUSSRASTENHALTER-KIT – CHROM

Die verchromten Halterungen verleihen Ihrer Dyna einen dezenten Stil. Kit inklusive linkem und rechtem Halter. Fußrasten und zugehörige Befestigungsteile sind separat erhältlich.

49249-06 Für Dyna Modelle ab '06.

C. SOZIUSTRITTBRETTHALTER-KIT

Gönnen Sie Ihrer Dyna den Komfort und die Annehmlichkeit von Soziustrittbrettern. Die Halterungen ermöglichen den Einbau von Soziustrittbrettern in klassischer D-Form, im Swept-Wing, konischen oder Old-Style Design (separat erhältlich) an Dyna Modellen. Das Kit beinhaltet linke und rechte Halterungen, Trittbretthalterungs-Scharnierstifte sowie Einbau- und Befestigungsteile.

Für Dyna Modelle ab '06.

49279-06 Chrom.

49349-07 Schwarz.

D. MONTAGEKIT FÜR EINSTELLBARE SOZIUSFUSSRASTEN

Maximieren Sie den Fahrkomfort Ihres Beifahrers. Die richtige Fußposition mindert das Gefühl, entweder verkrampft oder übermäßig ausgestreckt zu sitzen, und entlastet Druck auf Knie und Rückgrat. Diese einstellbaren Halter heben bzw. senken die Soziusfußrasten zur Anpassung an größere und kleinere Beifahrer. Die Halterungen lassen sich mit gängigen Werkzeugen einfach durch einen Bereich von 360° (abhängig vom Modell) verstellen und können nach vorne und hinten sowie nach oben und unten in der Höhe verlegt werden. Das Kit beinhaltet den rechten und linken Halterungssatz sowie alle benötigten Montageteile. Die Fußrasten sind separat erhältlich.

50763-09

Für Modelle mit H-D Sozius-Steckfußrastenhaltern (außer Softail® Modelle). Nicht in Verbindung mit Heel Raiser Fußrasten-Kit P/N 50178-09. Nicht für die Fahrerposition.



A. SOZIUSFUSSRASTENHALTER-KIT – WRINKLE BLACK



B. SOZIUSFUSSRASTENHALTER-KIT – CHROM



C. SOZIUSTRITTBRETTHALTER-KIT – SCHWARZ



C. SOZIUSTRITTBRETTHALTER-KIT – CHROM



D. MONTAGEKIT FÜR EINSTELLBARE SOZIUSFUSSRASTEN



***WARNUNG:** Highway Fußrasten sind nicht für den normalen Stop-and-Go-Verkehr geeignet. Andernfalls besteht die Gefahr schwerer oder tödlicher Verletzungen.

Nicht alle Produkte sind in allen Ländern erhältlich – wenden Sie sich für Einzelheiten bitte an Ihren Händler.



E. MINITRITTBRETT-KIT – (GROSS CHROM ABGEBILDET)



E. MINITRITTBRETT-KIT

E. MINITRITTBRETT-KIT

Diese Trittbretter können anstelle traditioneller Fußrasten montiert werden und bieten eine zusätzliche Fußstütze und mehr Optionen, die Beine bei längeren Fahrten zu bewegen. Minitrittbretter werden an den standardmäßigen H-D® Fußrastenhaltern montiert und können so in vielen Fahrer-, Sozium- und Highway Fußrastenanwendungen eingesetzt werden. Rutschfeste Gummiauflagen ergänzen Trittbretter und -fußrasten aus dem Original- oder Zubehörprogramm, bieten Vibrationsdämpfung und runden das Design ab.

Für die Fahrerposition:

VRSC™ Modelle mit vorverlegter Fußrastenanlage (außer VRSCDX und VRSCF), XL bis '06, XL883, XL883R, XL883C, XL1200C, XL1200R '07-'10 und XL1200L, Dyna® Modelle '07-'11 (außer FLD) sowie Softail® Modelle mit vorverlegter Fußrastenanlage (außer FXCW, FXCWC, FXS, FXSB oder FXSBSE).

Für die Soziumposition:

Alle Modelle mit H-D Sozium-Steckfußrastenhaltern (außer VRSC bis '06, XL bis '03, Dyna und Softail Modelle mit Shotgun Auspuff bis '05).

Softail Modelle erfordern Montagekit P/N 50454-09.

Für Highway Fußrasten-Position:

Alle Modelle mit am Rahmen oder am Motorschutzbügel befestigten Highway Fußraste (außer einstellbare Whiskers Highway Bar P/N 50855-09 und 50865-09).

50500139 Klein 3,0" – Chrom.

50500144 Klein 3,0" – Schwarzglänzend.

50500109 Groß 4,0" – Chrom.

50500124 Groß 4,0" – Schwarzglänzend.

F. SOZIUSRITTBRETTWANNEN – CHROM

Ersetzen Sie das serienmäßige Schwarz Ihrer Soziustrittbretter durch elegantes Chrom. Kit inklusive linker und rechter Trittbrettwanne in traditioneller D-Form, verchromt und einbaufertig zusammen mit den serienmäßigen Montageteilen. Trittbretteinsätze und Trittbretthalter sind separat erhältlich.

50752-04

Für Touring und Trike Modelle ab '86, Softail ab '00 und Dyna Modelle ab '06 mit Soziustrittbretthaltern.



F. SOZIUSRITTBRETTWANNEN – CHROM

G. SWEPT WING SOZIUSRITTBRETTWANNEN

Diese einzigartigen Swept Wing Soziustrittbrettwannen vollenden die Swept Wing Fahrertrittbrettform, und bei bestimmten Modellen können Sie die originalen Soziumfußrasten durch Trittbretter ersetzen. Die hochgeklappten Trittbretter zeigen eine hochglanzpolierte Chromoberfläche Ihrer Wahl – entweder glatt oder mit gefrästem Nutendesign. Trittbretteinsätze und Trittbretthalter sind separat erhältlich.

Für Touring ab '86, Softail ab '00 und Dyna Modelle ab '06 mit Soziustrittbretthaltern. Nicht für Trike Modelle.

50357-04 Chrom – Gefräst.

50716-04 Chrom – Smooth.



G. SWEPT WING SOZIUSRITTBRETTWANNEN – CHROME GEFRÄST



G. SWEPT WING SOZIUSRITTBRETTWANNEN – CHROM SMOOTH

H. HALBMONDFÖRMIGE SOZIUSRITTBRETTWANNEN UND EINSÄTZE

Diese klassischen Soziustrittbretter, die sich am Stil der halbmondförmigen Fahrertrittbretter orientieren, verleihen Ihrer nostalgisch geprägten Maschine Eleganz und Komfort. Das Kit beinhaltet linke und rechte Trittbrettwanne und vibrationshemmende Trittbretteinsätze und ist sowohl in der hochglänzenden Chromausführung als auch mit schwarzglänzender Oberfläche erhältlich. Modellspezifische Trittbrettbefestigungen sind separat erhältlich.

Für Touring ab '86, Softail ab '00 und Dyna Modelle ab '06 mit Soziustrittbretthaltern. Nicht für Trike Modelle.

50807-08 Chrom.

50810-08 Schwarzglänzend.



H. HALBMONDFÖRMIGE SOZIUSRITTBRETTWANNEN – CHROM



H. HALBMONDFÖRMIGE SOZIUSRITTBRETTWANNEN – SCHWARZGLÄNZEND

184 DYNA®

Motorschutzbügel

A. MOTORSCHUTZBÜGEL-KIT*

Schützen Sie Ihr Bike ohne Einbußen an Bodenfreiheit oder Stil. Der einteilige Motorschutzbügel ist auf die eleganten Linien Ihres Motorrades abgestimmt, und die Oberfläche in Chrom oder schwarzglänzend macht ihn perfekt.

Verwendbar mit mittigen oder vorverlegten Fußrastenanlagen. Für Dyna® Modelle ab '06. FXDL ab '14 und alle Dyna Modelle ab '15 in Indien erfordern Hüpenverlegungshalterung P/N 69000058. Für Ölkühler-Kit P/N 26151-07. FXDSE/2 und FXDFSE/2 erfordern den Abbau des Frontspoilers und Reglerabdeckung P/N 70464-08A. Modelle '06-'11 mit Aktivkohlebehälter erfordern ebenfalls die Halterung für den Aktivkohlebehälter P/N 47207-06. Modelle ab '12 mit Aktivkohlebehälter erfordern die Halterung für den Aktivkohlebehälter P/N 60800005.

49010-06† Chrom.

49320-09 Schwarzglänzend.

Verwendbar mit mittlerer Fußrastenanlage. Für Dyna Modelle '91-'05 (außer FXDWG '93-'05 und FXDS-CONV. Modelle '94-'05). Nicht in Verbindung mit Dyna Kit für vorverlegte Fußrastenanlage P/N 49080-93 oder Trittbretter-Kit P/N 50580-01† und 50601-01†. Kombinierbar mit Leder-Werkzeugrolle P/N 91714-97A.

49007-90A† Chrom.

Verwendbar mit vorverlegter Fußrastenanlage. Für FXDWG '93-'05 und FXDS-CONV. Modelle. Auch für FXDX Modelle. (Verwendbar nur mit Kit für vorverlegte Fußrastenanlage P/N 49080-93 an FXDWG Modellen.) Nicht in Verbindung mit Ölkühler P/N 62871-00A, 26081-05, Dyna Lüfter-Kit P/N 91551-00A oder 91552-00A, Dyna Motoraufhängungs-Abdeckung P/N 48426-98, verchromtem Frontspoiler P/N 57081-01 oder mit farblich abgestimmten Frontspoilern.

49010-93† Chrom.

Ebenfalls erhältlich:

AKTIVKOHLEBEHÄLTERVERLEGUNG

60800005

Erforderlich für den Einbau von Motorschutzbügel P/N 49320-09 oder 49010-06† an Dyna Modellen ab '12 für den kalifornischen und asiatisch-pazifischen Markt.

B. SPRITZSCHUTZ

Verlängern Sie Ihre Motorradsaison. Der Spritzschutz sorgt für vollständigen Schutz der Beine und Stiefel des Fahrers vor Wind und Schlamm, und reduziert den kalten Fahrtwind, wenn der Herbst kommt. Die Abdeckungen sind so individuell geformt, dass sie sich an den Motorschutzbügel schmiegen und Flattern reduzieren. Sie werden zum schnellen Anbringen bei Wetterwechseln einfach mit Clips befestigt. Die Außenkante mit Zwei-Wege-Reißverschluss passt sich an die den Motorschutzbügeln montierten Highway Fußrasten in beinahe jeder Position an. Die reflektierende Paspelierung sorgt für bessere Sichtbarkeit und praktische Reißverschlussaschen bieten zusätzlichen Stauraum für Karten oder andere kleine Gegenstände.

57100212

Für FXD, FXDB, FXDC und FXDL Modelle ab '06 mit Motorschutzbügel P/N 49010-06† oder 49320-09. Nicht für Modelle mit vorverlegten Fußrastenanlagen oder Trittbrettern.



A. MOTORSCHUTZBÜGEL-KIT – CHROM (49010-06† ABGEBILDET)



A. MOTORSCHUTZBÜGEL-KIT – SCHWARZGLÄNZEND



B. SPRITZSCHUTZ



B. SPRITZSCHUTZ



***WARNUNG:** Diese Bügel bieten unter bestimmten Bedingungen einen begrenzten Beinschutz sowie Schutz vor oberflächlichen Schäden am Fahrzeug (Umkippen aus dem Stand, Rutscher bei sehr niedriger Geschwindigkeit). Sie sind kein Verletzungsschutz bei einer Kollision mit einem anderen Fahrzeug oder einem Hindernis.

Nicht alle Produkte sind in allen Ländern erhältlich – wenden Sie sich für Einzelheiten bitte an Ihren Händler.

DYNA® 185

Motorschutzbügel

NEU

C. MUSTACHE MOTORSCHUTZBÜGEL*

Kombinieren Sie klassische Form und moderne Funktionalität zu einem Motorschutz mit Finesse. Die fließende Form dieses Motorschutzbügels ergänzt den traditionellen Look des Bikes. In das elegant geschwungene Oberteil wurden Highway Fußrasten integriert. Bei Fahrten auf offener Landstraße bieten die Gummibeläge eine rutschfeste und komfortable Fußauflage. Das Kit mit dem einteiligen Schutzbügel beinhaltet alle benötigten Montageteile.

Für Dyna® Modelle ab '06, FXDL ab '14 und alle Dyna Modelle ab '15 in Indien erfordern Hupenverlegungshalterung P/N 69000058. Für Ölkühler-Kit P/N 26151-07, FXDSE/2 und FXDFSE/2 erfordern den Abbau des Frontspoilers und Reglerabdeckung P/N 70464-08A. Modelle '06-'11 mit Aktivkohlebehälter erfordern ebenfalls die Halterung für den Aktivkohlebehälter P/N 47207-06. Modelle ab '12 mit Aktivkohlebehälter erfordern die Halterung für den Aktivkohlebehälter P/N 60800005.

49000077 Chrom.

49000078 Schwarzglänzend.

Ebenfalls erhältlich: (ohne Abb.)

HUPENHALTERUNGS-ADAPTER

Erforderlich für die Montage des Motorschutzbügels P/N 49010-06†, 49320-09, 49000077 oder 49000078 auf FXDL Modellen ab '14 und allen Dyna Modellen ab '15 für Indien.

69000058

Für FXDL Modelle ab '14 und alle Dyna Modelle ab '15 für Indien mit Motorschutzbügel P/N 49010-06†, 49320-09, 49000077 oder 49000078.

D. SWITCHBACK™ HINTERE SATTEL TASCHEN-SCHUTZBÜGEL – CHROM*

Schutz und Eleganz für Ihr Motorrad. Diese Chrombügel verleihen dem Dyna® Switchback™ Modell einen traditionellen Bagger-Look und schützen die ausgesetzten Kanten der Satteltaschen. Das innovative Design erlaubt es, für einen reduzierten Look die Bügel mit den abnehmbaren Satteltaschen zu entfernen. Die integrierte Halterung hält die Taschen aufrecht und vom Boden abgehoben, wenn sie nicht auf dem Bike montiert sind. Kit inklusive linkem und rechtem Bügel sowie aller erforderlichen Montageteile.

90201044

Für FLD Modelle ab '12.

† TÜV



C. MUSTACHE MOTORSCHUTZBÜGEL – CHROM



NEU

C. MUSTACHE MOTORSCHUTZBÜGEL – SCHWARZGLÄNZEND



NEU



D. SWITCHBACK SATTEL TASCHEN-SCHUTZBÜGEL – CHROM



***WARNUNG:** Diese Bügel bieten unter bestimmten Bedingungen einen begrenzten Beinschutz sowie Schutz vor oberflächlichen Schäden am Fahrzeug (Umkippen aus dem Stand, Rutscher bei sehr niedriger Geschwindigkeit). Sie sind kein Verletzungsschutz bei einer Kollision mit einem anderen Fahrzeug oder einem Hindernis.

Nicht alle Produkte sind in allen Ländern erhältlich – wenden Sie sich für Einzelheiten bitte an Ihren Händler.

186 DYNA®

Fahrwerkverzierungen – Frontpartie

A. TAUCHROHRE – CHROM

Konkurrenzlos im Preis. Diese verchromten Tauchrohre geben Ihrem Bike im Handumdrehen ein reelles Styling. Perfekte Ergänzung bei der Montage der tiefergelegten Profile® Vorderradfederung. Für einwandfreie Passgenauigkeit und Funktion werden die Tauchrohre aus originalen Komponenten hergestellt und an allen kritischen Stellen besonders geschützt. Perfekt in Form und Funktion. Poliert, dreifach verchromt und mit einem geprägten „Harley-Davidson“ Logo zur Produktkennzeichnung versehen. Kit inklusive linkem und rechtem Tauchrohr.

45500267

Für FXDL Modelle ab '14 mit Doppelscheibenbremse.

45500064

Für Dyna® Modelle ab '06 (außer FLD, FXDF, FXDWG, FXDFSE/2, FXDSE/2 und FXDL ab '14).

45500065

Für FXDF Modelle ab '08.

45500066

Für FXDWG Modelle ab '06.

45500067

Für FLD Modelle ab '12.

46492-00†

Für XL '00-'07 (außer XL883R, XL1200S und XL1200R) sowie FXD '00-'03 und FXDL Modelle '01-'03.

45275-98†

Für Sportster® und FXD Super Glide® '88-'99, FXLR ab '87 sowie FXR und FXRS '88-'99. (Nicht für Sportster Sport Modelle.)

46477-00†

Für FXDWG '00-'05, FXST '00-'06 und FXSTB Modelle.

45305-98†

Für FXDWG, FXST, FXSTB und FXSTC Modelle '91-'99.

B. TAUCHROHRE – SCHWARZGLÄNZEND

Diese schwarzglänzenden Tauchrohre sind die Krönung für die „dunkle Seite“ Ihres Bikes und bieten die perfekte Custom-Ergänzung für Ihr geschwärztes Modell. Die nach Spezifikationen der Serienausstattung gefertigte, robuste schwarze Beschichtung gewährleistet eine hervorragende Abstimmung auf andere schwarze H-D® Komponenten. Fügen Sie passende obere Tauchrohrabdeckungen in schwarzglänzend P/N 45800014 zur Vervollständigung des Looks hinzu. Kit inklusive rechtem und linkem Tauchrohr.

45500273

Für FXDL Modelle ab '14 mit Doppelscheibenbremse.

45500073

Für FXDWG Modelle ab '06.

45500074

Für Dyna Modelle ab '06 (außer FLD, FXDF, FXDWG, FXDFSE/2, FXDSE/2 und FXDL ab '14).

C. FRONTPARTIE-KIT – CHROM

Die Teleskopgabel einer Harley-Davidson® legt den Grundcharakter des Bikes fest und kann durchaus den Weg bereiten zu einem kompromisslosen Custom-Statement. Beginnen Sie also mit der individuellen Gestaltung Ihres Motorrads mit Chrom dort, wo es darauf ankommt. Als perfekte Ergänzung bei der Montage der tiefergelegten Profile Vorderradfederung beinhaltet das Kit Tauchrohre, verchromte Staubschutzmanschetten, Achsmutternkappen und Abdeckungen für Standrohrmutter. Im Chrom-Frontpartie-Paket sind weder Lohnkosten noch Materialkosten enthalten.

45800076

Für FXDL Modelle ab '14 mit Doppelscheibenbremse.

D. FRONTPARTIE-KIT – SCHWARZGLÄNZEND

Führen Sie auf dem Weg hin zur „dunklen Seite“. Dieses komplett schwarze Frontpartie-Kit beinhaltet alle wichtigen Bauteile, die Sie benötigen, um Ihre originale Frontpartie im Satin Finish auf die dunkle Seite zu ziehen. Als perfekte Ergänzung beim Einbau der tiefergelegten Profile Vorderradfederung beinhaltet das Kit schwarzglänzende Tauchrohre, schwarzglänzende Staubschutzmanschetten für die Teleskopgabel und schwarzglänzende Mutternkappen für die Vorderachse.

45800075

Für FXDL Modelle ab '14 mit Doppelscheibenbremse.

45800010

Für FXDWG Modelle ab '08. Einschließlich schwarzglänzenden Abdeckungen für Standrohrmutter.

45800011

Für Dyna Modelle ab '08 (außer FLD, FXDF, FXDFSE/2, FXDSE/2, FXDWG und FXDL ab '14).



NEU

A. TAUCHROHRE – CHROM
(DYNA '06 ABGEBILDET)



A. TAUCHROHRE – CHROM



NEU

B. TAUCHROHRE – SCHWARZGLÄNZEND
(ABGEBILDET MIT BILLET TAUCHROHR-
STAUBMANSCHETTEN)



B. TAUCHROHRE – SCHWARZGLÄNZEND



NEU

C. FRONTPARTIE-KIT – CHROM
(45800076 ABGEBILDET)

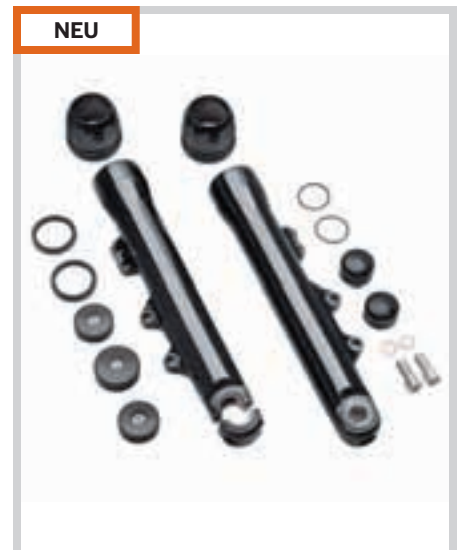

NEU

D. FRONTPARTIE-KIT – SCHWARZGLÄNZEND
(45800075 ABGEBILDET)



Nicht alle Produkte sind in allen Ländern erhältlich –
wenden Sie sich für Einzelheiten bitte an Ihren Händler.



E. BILLET TAUCHROHR-STAUBMANSCHETTEN – CHROM



E. BILLET TAUCHROHR-STAUBMANSCHETTEN – SCHWARZGLÄNZEND



F. ZIERABDECKUNGEN FÜR TELESKOPGABEL – CHROM



G. STAUBMANSCHETTEN FÜR TELESKOPGABEL – CHROM



H. VORDERACHSMUTTERNKAPPEN – CHROM



H. VORDERACHSMUTTERNKAPPEN – SCHWARZGLÄNZEND

E. BILLET TAUCHROHR-STAUBMANSCHETTEN

Ubergroße Billet Abdeckungen sind als Ersatz für die originalen Staubschutzmanschetten gedacht und verleihen Ihrer Gabel einen großen und mächtigen Look. Sie sind erhältlich in Spiegelchrom oder schwarzglänzendem Finish und die perfekte Addition zu den passenden Zubehör-Tauchrohren und Abdeckungen für die Standrohrmuttern.

Für Dyna® Modelle ab '06 (außer FLD und FXDSE/2). Nicht in Verbindung mit Screamin' Eagle® Chrom-Gabelbrücke P/N 46634-06[†] oder 46595-06A und Blinkerverlegungs-Kit P/N 69433-08A.

46889-06 Chrom.

45800014 Schwarzglänzend.

F. ZIERABDECKUNGEN FÜR TELESKOPGABEL – CHROM

Ohne Demontage der Teleskopgabel montierbar sehen die Tauchrohr-Staubmanschetten damit größer und robuster aus. Poliert und verchromt. Einfache Montage ohne Werkzeug.

45415-82

Für FXSTC '84-'99, FXST, FXSTB ab '84, FXDWG '93-'05 und FXWG Modelle '80-'86.

G. STAUBMANSCHETTEN FÜR TELESKOPGABEL – CHROM

Ersetzt die serienmäßigen Tauchrohrmanschetten aus schwarzem Gummi durch diesen schönen Staubschutz aus 6061-T6 Chrom Billet Aluminium.

45243-00

Für FXSTC '84-'99, FXST, FXSTB ab '84 sowie FXDWG '91-'05 und FXWG Modelle '80-'86.

H. VORDERACHSMUTTERNKAPPEN

Zur stilvollen Abdeckung der Vorderachse. Erhältlich in verchromtem oder schwarzglänzendem Finish sind diese Custom-Mutternkappen für die Vorderachse eine tolle Ergänzung zu den originalen seidenmatten Tauchrohren oder geben Ihrer verchromten oder ganz in schwarz gehüllten Vorderpartie den letzten Schliff. Die Achsmutternkappen-Kits sind einfach zu montieren und werden mit dem benötigten Montagezubehör geliefert. Paarweise.

Für VRSC™ '02-'11 (außer VRSCF, VRSCR und VRSCDX ab '12), XG ab '15, XL ab '08, Dyna® ab '08, Softail® ab '07 (außer Springer™, FXCW, FXCWC, FLSTNSE, FXSBSE, FXST-Aus und FXSTD) sowie Touring und Trike Modelle ab '08.

44117-07A Chrom – Druckguss.

43000026 Schwarzglänzend – Druckguss.

44116-07A Chrom – Billet.

43428-09 Schwarzglänzend – Billet.

Für Touring Modelle '00-'07 und Dyna Modelle '04-'07 (außer FXDWG '04-'05 und FXDSE '07).

43061-04 Chrom – Billet.

43062-04 Chrom – Druckguss.

Für XL '88-'07, Dyna FXD, FXDX, FXDXT, FXDL, FXDS-CONV. '91-'03, FXDWG '93-'05, Softail '84-'06 (außer Springer und FXSTD), Touring Modelle '80-'99. Auch für FXR Modelle '88-'07 und FLXR/FXRS-SP, FXWG Modelle ab '87.

43899-86A Chrom – Druckguss.

[†] TÜV

NEU

188 DYNA®

Fahrwerkverzierungen – Frontpartie

A. VORDERACHSMUTTERNKAPPEN BURST KOLLEKTION

Verleihen Sie Ihrer in Schwarz gehüllten Gabel einen stilvollen Abschluss. Tiefschwarze und prismatisch bearbeitete Oberflächen sorgen für Kontrast und die Rennstrecken-Kanten sowie das innere Design setzen ein kraftvolles visuelles Zeichen. Einfache Montage, inklusive Montageteile.

43000031

Für VRSC™ '02-'11 (außer VRSCF, VRSCR und VRSCDX ab '12), XG ab '15, XL ab '08, Dyna® ab '08, Softail® ab '07 (außer Springer™, FXCW FXCWC, FXSB, FXSBSE, FXSTD und FLSTNSE) sowie Touring und Trike Modelle ab '08.

B. LOW PROFILE VORDERACHSMUTTERNKAPPEN

Die Low Profile Abdeckungen wirken durch die verjüngte Form kleiner als die klassische Achsabdeckung. Das brillante Chromfinish schmeichelt den originalen polierten Tauchrohren genauso wie verchromten Tauchrohren aus dem Zubehörprogramm.

47646-09

Für VRSC '06-'11 (außer VRSCF, VRSCR und VRSCDX ab '12) und Dyna Modelle ab '08 (außer FXDSE).

C. „H-D MOTOR CO.“ LOGO VORDERACHSMUTTERNKAPPEN

Gegossene und verchromte Kappen mit schwarzem „Harley-Davidson Motor Co.“ Logo. Mit Inbusschrauben und Schraubenschlüssel für einfache Montage.

44148-07A

Für VRSC '02-'11 (außer VRSCF, VRSCR und VRSCDX ab '12), XG ab '15, XL ab '08, Dyna ab '08, Softail ab '07 (außer Springer, FXCW, FXCWC, FXSB, FXSBSE, FXST-Aus, FXSTD und FLSTNSE) sowie Touring und Trike Modelle ab '08.

43063-04

Für Touring Modelle '00-'07 und Dyna Modelle '04-'07 (außer FXDWG '04-'05 und FXDSE '07).

D. WILLIE G SKULL VORDERACHSMUTTERNKAPPEN

Zeigen Sie, was Sie drauf haben. Die Achsmutterkappen sind einfach zu montieren und werden mit dem benötigten Montagezubehör geliefert. Paarweise.

43163-08A

Für VRSC '02-'11 (außer VRSCF, VRSCR und VRSCDX ab '12), XG ab '15, XL ab '88, Dyna ab '91, Softail ab '84 (außer Springer, FXCW FXCWC, FXSB, FXSBSE, FXSTD und FLSTNSE) sowie Touring und Trike Modelle ab '99.

E. KONISCHE VORDERACHSMUTTERNKAPPEN

Durch ihr besonderes Profil erscheinen diese verchromten Vorderachsmutterkappen aus Druckguss nach dem Einbau kleiner als andere. Paarweise.

44109-07

Für VRSC '02-'11 (außer VRSCF, VRSCR und VRSCDX ab '12), Dyna ab '08, Softail ab '07 (außer Springer, FXCW, FXCWC, FXSB, FXSBSE, FXSTD und FLSTNSE) und Touring Modelle ab '08.

43051-01

Für Touring Modelle '00-'07 und Dyna Modelle '04-'07 (außer FXDWG '04-'05 und FXDSE '07).

F. ALUMINATOR® VORDERACHSMUTTERNKAPPEN

Verchromte Achsmutterkappen aus Billet Aluminium mit klassischem Bar & Shield Logo-Einsatz. Mit erforderlichem Montagezubehör für einfachen Einbau.

44114-07

Für VRSC Modelle '02-'11 (außer VRSCF, VRSCR und VRSCDX ab '12), Dyna ab '08, Softail ab '07 (außer Springer, FXCW, FXCWC, FXSB, FXSBSE, FXST-Aus, FXSTD und FLSTNSE) und Touring Modelle ab '08.

43059-04

Für Touring Modelle '00-'07 und Dyna Modelle '04-'07 (außer FXDWG '04-'05 und FXDSE '07).

43907-94

Für XL '88-'07, Dyna FXD, FXDX, FXDXT, FXDL, FXDS-CONV. '91-'03, FXDWG '93-'05, Softail '84-'06 (außer Springer und FXSTD), Touring Modelle '80-'99. Auch für FXR Modelle '88-'07 und FLXR/FXRS-SP, FXWG Modelle ab '87.



A. VORDERACHSMUTTERNKAPPEN BURST KOLLEKTION



B. LOW PROFILE VORDERACHSMUTTERNKAPPEN



C. „H-D MOTOR CO.“ LOGO VORDERACHSMUTTERNKAPPEN



D. WILLIE G SKULL VORDERACHSMUTTERNKAPPEN



E. KONISCHE VORDERACHSMUTTERNKAPPEN



F. ALUMINATOR VORDERACHSMUTTERNKAPPEN

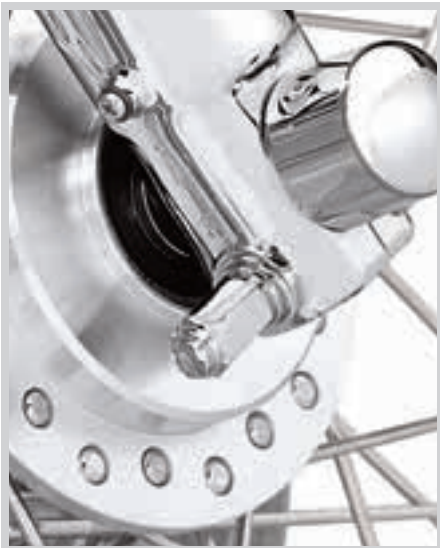

G. VORDERACHSBEFESTIGUNGSMUTTER-KIT – CHROM (DYNA/XL ABGEBILDET)



G. VORDERACHSBEFESTIGUNGSMUTTER-KIT – CHROM (FXDWG ABGEBILDET)

G. VORDERACHSBEFESTIGUNGSMUTTER-KIT – CHROM

Auf die Details kommt es an. Perfektes Styling bis ins Detail für die verchromten Tauchrohre der Vorderradgabel. Das Kit ersetzt die Serienteile durch stilvoll verchromte Vorderachsbefestigungsmuttern und verchromte Sicherungsscheiben.

45802-03

Für XL Modelle ab '88, Dyna® FXD, FXDL, FXDS-CONV., FXDX und FXDX-T Modelle '93-'05 und FXR, FXRS, FXRS-SP, FXRS-CONV., FXLR und FXRT Modelle '88-'94.

45813-03

Für Touring und Trike Modelle ab '84, FLST, FLSTC, FLSTF, FLSTN '86-'07, FXST und FXSTB '91-'07, FXSTC '07 sowie FXDWG Modelle '91-'05.

Ebenfalls erhältlich:

TAUCHROHR-ABLASSSCHRAUBEN – CHROM

Das Tauchrohr-Kit beinhaltet zwei verchromte Ablassschrauben mit Dichtungen als Ersatz für die Serienausstattung.

45848-03

Für Softail® ab '87 (außer Springer™, FXCW, FXCWC, FXSB, FXSBSE und FXSTD), Touring Modelle '87-'13 und FXDWG Modelle '93-'05.

45815-03

Für XL Modelle '73-'13 (außer XL Sport, XL883L, XL1200X und XL1200C ab '11), FX Modelle '78-'86, Dyna FXD/DL/DS-CONV. '94-'05, FXR2/3/4 Modelle '99-'00 und FXSTD Modelle '00-'07.

H. VORDERRAD-DISTANZRINGE – CHROM

Perfektion für Ihre Frontpartie mit diesen hochglanzpolierten verchromten Vorderrad-Distanzringen. Hergestellt nach den Toleranzen der Serienausstattung. Passgenauigkeit und Custom-Glanz in einem.

41597-00 Gerade.

Für FXST, FXSTB, FXSTD '00-'06 und FXDWG Modelle '00-'05. Auch für Modelle mit Upside-Down-Gabel und 0,75" Achsen-Kit P/N 42134-06[†] oder Billet Tauchrohren P/N 46280-03[†]. Nicht für FXSTDSE '03-'04.

41616-02 Gerade.

Für XL Modelle '00-'07 sowie FXD, FXDL, FXDX, FXDXT und FXDS-CONV. Modelle '00-'03.

41420-08 Konisch.

Für Dyna Modelle ab '08 ohne ABS (außer FLD, FXDWG, FXDF und FXDFSE/2). Nicht in Verbindung mit Typhoon Custom-Rad P/N 44615-08, 44657-08, 40774-10 oder 43300053, Magnum 5 Custom-Rad P/N 43621-09, 40516-10 oder 43300049 oder Road Winder™ Custom-Rad P/N 44689-08[†].

41361-08 Konisch.

Für FLD, FXDF Modelle ab '08 und FXDWG Modelle ohne ABS.

I. SCREAMIN' EAGLE® GABELBRÜCKE – CHROM

Diese Chrom-Gabelbrücken sind aus Billet Aluminium gefräst, poliert und verchromt und passen sich der Rundung des Frontfenders an. Das eingefräste Screamin' Eagle® Logo rundet den Look mit einem schönen Detail ab. Einfache Montage für höhere Drehsteifigkeit.

46595-06A

Für FXD, FXDB, FXDC, FXDL ab '06 sowie VRSCA, VRSCB, VRSCD und VRSCX Modelle '02-'08.

46192-99A

Für XL Modelle ab '87 (außer XL883N, XL883L, XL1200N, XL1200T, XL1200X und XL1200C ab '11), Dyna '91-'05 (außer FXDWG) und FXR Modelle (außer FXRT) mit 39 mm-Teleskopgabel. (Nicht in Verbindung mit Chrom-Tauchrohren).

J. CUSTOM-GABELBRÜCKE

Die verchromte Gabelbrücke verleiht Ihrer Frontpartie einen besonderen Stil. Dieser offen verstrebt Stil erinnert an traditionelle Rennmaschinen. Die mehrteilige Ausführung ist leicht anzubringen.

46097-98 41 mm.

Für FXDWG '93-'05 und FX Softail Modelle ab '84 (außer Springer, FXCW, FXCWC, FXS, FXSB, FXSBSE und FXSTD). (Nicht in Verbindung mit Chrom-Tauchrohren.)

[†] TÜV



H. VORDERRAD-DISTANZRINGE – CHROM, GERADE



H. VORDERRAD-DISTANZRINGE – CHROM, KONISCH



I. SCREAMIN' EAGLE GABELBRÜCKE – CHROM



J. CUSTOM-GABELBRÜCKE

190 DYNA®

Fahrwerkverzierungen – Bremsen

A. BREMSSATTEL-KIT – ROT

Verleihen Sie Ihrem Bike den neusten High-Performance-Look. Leuchtend rote Bremssättel setzen starke optische Akzente und heben Ihr Bike vom Durchschnitt ab. Aus bewährten Komponenten der Serienausstattung hergestellt, sind diese Bremssättel eine stilvolle Note für die serienmäßige Frontpartie oder komplettieren den Custom-Vorbau mit Chromrädern, verchromten Bremsscheiben und verchromten Tauchrohren.

41300127 Kit für vorn/hinten.

Für Dyna® ab '08 und Softail® Modelle '08-'14 (außer Springer™) mit Einscheibenbremse vorn. Das Kit beinhaltet einen vorderen und einen hinteren Bremssattel. Bremsbeläge sind separat erhältlich.

41300126 Vorn – Einscheibenbremse.

Für XL '00-'03 sowie Dyna '00-'07 und Softail Modelle '00-'07 mit Einscheibenbremse vorn. Bremsbeläge sind separat erhältlich.

41300120 Vorn – Doppelscheibenbremse.

Für VRSC™ '02-'05, XL '00-'03, Dyna '00-'07 und Touring Modelle '00-'07 mit Doppelscheibenbremse vorn. Bremsbeläge sind separat erhältlich.

B. BREMSSATTEL-KIT – CHROM

Dieses verchromte Bremssattel-Kit verleiht Ihrem Bike ein hochglanzpoliertes Chrom-Finish. Hergestellt aus bewährten originalen Komponenten verleiht das Kit dem Chrom-Umbau mit Chromrädern, verchromten Bremsscheiben und Tauchrohren den letzten Schliff. (Ohne Bremsbeläge und Bremsbelagstifte.)

44395-08 Vorn – Einscheibenbremse.

Für Dyna ab '08 (außer FXDL ab '14) und Softail Modelle '08-'14 (außer Springer) mit Einscheibenbremse vorn.

44395-00A† Vorn – Einscheibenbremse.

Für XL '00-'03 und Dyna '00-'07 sowie Softail (außer Springer) Modelle mit Einscheibenbremse vorn.

44392-00A† Vorn – Doppelscheibenbremse.

Für XL '00-'03, VRSC '02-'05 und Dyna, Softail und Touring Modelle '00-'07 mit Doppelscheibenbremse vorn.

42047-08 Hinten.

Für Dyna und Softail Modelle ab '08.

42035-06† Hinten.

Für Dyna Modelle '06-'07.

C. HINTERER BREMSSATTELHALTER – CHROM

Passgenau aus originalen Komponenten gefertigt, wird die Halterung an die vorhandenen Befestigungspunkte geschraubt.

42002-08 Für Dyna Modelle ab '08.



NEU



NEU

A. BREMSSATTEL-KIT – ROT (41300127 ABGEBILDET)



NEU



NEU

A. BREMSSATTEL-KIT – ROT (41300126 ABGEBILDET)

A. BREMSSATTEL-KIT – ROT (41300120 ABGEBILDET)



B. VORDERRADBREMSSATTEL-KIT – CHROM (ABGEBILDET MIT CHROM-BOLZENABDECKUNGEN FÜR BREMSSATTEL UND BREMSSATTELEINSATZ)



B. VORDERRADBREMSSATTEL-KIT – CHROM



B. HINTERER BREMSSATTEL-KIT – CHROM (ABGEBILDET MIT CHROM-HALTER)



C. HINTERER BREMSSATTELHALTER – CHROM



D. VORDERRADBREMSSATTEL-KIT – CHROM
(ABGEBILDET MIT CHROM-
BOLZENABDECKUNGS-KIT FÜR BREMSSATTEL)

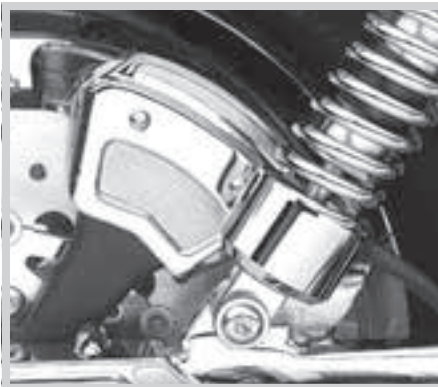

D. HINTERE BREMSSATTELABDECKUNG – CHROM

D. BREMSSATTELABDECKUNG – CHROM

Verchromte Bremssattelabdeckungen mit abgestuften Konturen und profilierten Vertiefungen für einen unverwechselbaren Look. Keine Demontage der Bremsleitung erforderlich.

43759-00† Vorn.

Für alle linksseitigen Bremssättel bei FXDWG '00-'07 und Softail® Modellen '00-'07 (außer Springer™ und FXSTD Modelle). Nicht in Verbindung mit ummantelten Bremsleitungen.

43553-00† Hinten.

Für Dyna® '00-'05 und Softail Modelle '00-'07 (außer FXST, FXSTB, FXSTS und FLSTFSE2 '06-'07). Nicht in Verbindung mit ummantelten Bremsleitungen.

E. CUSTOM-BOLZENABDECKUNGS-KIT FÜR BREMSSATTEL

Werten Sie Ihre Zwölfkant-Bremssattelbolzen mit Chromabdeckungen auf. Diese einfach montierbaren Chromabdeckungen werden mit einer Federstahlklemme gesichert und passen stilgerecht zu den Chromabdeckungen der Kipphebelgehäuseschrauben und Kopfschrauben.

43824-03 Vier große Abdeckungen.

Für vordere und hintere 12-Kant-Bremssattelbefestigungsschrauben ab '00 (außer Springer Vorderradbremssattel, XG ab '15, Touring ab '08, Trike ab '08 und VRSCR Modelle '06).

40955-05 Vier große und zwei kleine Kappen.

Für Bremssättel vorn ab '00 (außer Springer Modelle, XG ab '15, XL ab '04, Touring ab '08, VRSC Modelle ab '06 und Modelle mit Bremssattelabdeckungen). Auch für hintere Bremssättel bei Softail Modellen ab '06 (außer FXCW).

40959-05 Drei große und zwei kleine Kappen.

Für hintere Bremssättel ab '00 (außer XG ab '15, XL ab '04, Touring ab '08, FXST, FXSTB, FXSTS, FLSTSB ab '06, VRSC Modelle und Modelle mit Bremssattelabdeckungen ab '06).

F. BREMSSATTELEINSÄTZE

Einfach zu montierende Einsätze vervollständigen die vorderen und hinteren Bremssättel. Wählen Sie einen Stil, der zu Ihrem Custom-Geschmack passt. Selbstklebend.

Für vordere und hintere Bremssättel aller Modelle ab '00 (außer Springer vorn, Touring ab '08, Trike ab '08, XL ab '04, XG ab '15 und VRSC Modelle ab '06).

1. 44542-03 Deep Dish.

2. 44477-99 Classic Chrome.

3. 44476-99 „Harley-Davidson“ Schriftzug.

4. 44474-99 Flames.

G. BREMSSATTEL-ZIERSCHEIBEN

Bremssatteleinsätze mit 1,375" und 1,75" Durchmesser, passend für die vorderen und hinteren Bremssättel der meisten Modelle bis '99, sowie für die Vorderradbremssättel von Springer Modellen ab '00. Einfache Montage.

1. 44095-96 „H-D Motor Co.“ – 1,375" Durchmesser.

44093-96 „H-D Motor Co.“ – 1,75" Durchmesser.

2. 99661-92T Live to Ride, Gold – 1,375" Durchmesser.

99663-92T Live to Ride, Gold – 1,75" Durchmesser.

3. 99679-98 Flames – 1,375" Durchmesser.



E. CUSTOM-BOLZENABDECKUNGS-KIT FÜR BREMSSATTEL



F. BREMSSATTELEINSATZ – DEEP DISH



F. BREMSSATTELEINSATZ – CLASSIC CHROME



F. BREMSSATTELEINSÄTZE



G. BREMSSATTEL-ZIERSCHEIBEN

† TÜV

192 DYNA®

Fahrwerkverzierungen – Frontpartie

A. ABDECKUNGEN FÜR STANDROHRMUTTERN

Gekrönt mit einem einzigartigen Bar & Shield Logo verbergen diese einfach zu montierenden Abdeckungen im Billet-Look die originalen Sechskantschrauben an Gabel und Lenkkopf und komplettieren den Custom-Look an der Gabelbrücke. Dieser Kit beinhaltet drei Abdeckungen und den benötigten Montagesatz und ist erhältlich in verchromtem oder schwarzglänzendem Finish.

45800015 Schwarzglänzend.

Für Dyna® Modelle ab '06 (außer FLD, FXDB und FXDSE/2).

46109-06 Chrom.

Für Dyna Modelle ab '06 (außer FLD, FXDB und FXDSE/2).

46129-98B Chrom.

Für FLSTC ab '86, FLS und FLSTF ab '90, FXD '95-'05, FXDL '93-'05, FXDS-CONV. '94-'05 und XL Modelle '88-'13 (außer XL Custom und XL1200S Modelle).

45002-98 Chrom.

Für FXST, FXSTB und FXSTD ab '00, FXSTC ab '86 und FXDWG Modelle '93-'05.



A. ABDECKUNGEN FÜR STANDROHRMUTTER – SCHWARZGLÄNZEND

B. GABELBRÜCKEN-KIT – SCHWARZGLÄNZEND

Die klassische Harley-Davidson Farbe ist schwarz. Es zeigt Ihre Haltung, Ihre Gefühle und Ihren Wunsch, sich vom Rest der Welt zu unterscheiden. Diese schwarzglänzende Gabelbrücke bildet den ultimativen Ausdruck der Harley-Davidson Philosophie. Diese schwarzglänzende Gabelbrücke ist für perfekte Passform und optimales Finish aus originalen Komponenten hergestellt und passt zu den schwarzen Tauchrohren und den Risern beim Dyna® Fat Bob® Modell. Mit dem passenden schwarzen Lenker P/N 55977-09 erzielen Sie einen komplett schwarzen Look.

48609-09

Für FXDF und FXDFSE/2 Modelle ab '08.



A. ABDECKUNGEN FÜR STANDROHRMUTTER – CHROM



B. GABELBRÜCKEN-KIT – SCHWARZGLÄNZEND

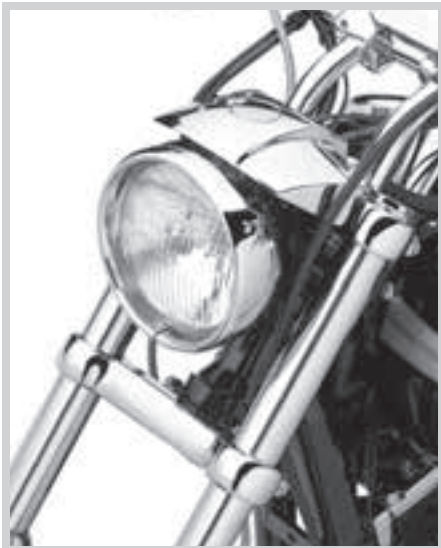

C. GABELBRÜCKEN-KIT – CHROM



D. CLASSIC CHROME BOLZENABDECKUNGS-KIT FÜR LENKKOPF

C. GABELBRÜCKEN-KIT – CHROM

Vervollständigen Sie die Frontpartie mit dem Chrom-Look. Die ideale Ergänzung für die verchromten Tauchrohre. Diese wunderschön polierte und hochglanzverchromte Gabelbrücke wird aus originalen Teilen für optimale Qualität und Passgenauigkeit hergestellt. Das Kit beinhaltet verchromte Montage- und einen an der unteren Gabelbrücke befestigten Lenkschaft.

45023-02

Für FXD, FXDL, FXDS-CONV. und FXDX Modelle '90-'05.
Erfordert das Lager P/N 48300-60.

D. CLASSIC CHROME BOLZENABDECKUNGS-KIT FÜR LENKKOPF

Der letzte Schliff für die obere Gabelklemme bei allen Modellen mit 39 mm-Gabel.

48329-90A

Für XL, Dyna® und FXR Modelle '91-'05 mit 39 mm-Gabel.
(Nicht für FXDWG.)

E. FRONTFENDER-ZIERLEISTE

Verleihen Sie dem Frontfender einen Hauch von Chrom. Diese sich verjüngende verchromte Zierleiste hat ein abgestuftes Design, dass die geschwungenen Fender-Linien betont. Selbstklebend zur einfachen Montage.

14100618

Für Dyna FLD, FL Softail® sowie Touring und Trike Modelle mit großem Frontfender.

F. BAR & SHIELD LOGO FRONTFENDER-ZIERLEISTE

Diese verchromte Verzierung verleiht dem Frontfender einen Hauch von Chrom. Mit erhabenem Bar & Shield Logo auf einer schwarzen Fläche mit Struktur. Selbstklebendes Medaillon, einfache Montage.

91194-04

Klein.
Für XL, XR, Dyna (außer FLD) und FX Softail Modelle.

G. FRONTFENDERVERLÄNGERUNG – CHROM

Chromglanz für Ihren Frontfender. Diese sich verjüngende verchromte Verlängerung ist exakt an den Radius des vorderen Fenders angepasst und bildet eine elegante, funktionale Ergänzung. Sie wird ohne Bohrarbeiten an der originalen Zubehörbohrung befestigt, reicht über die Hinterkante des Fenders hinaus und minimiert die Verschmutzung des Motorrads.

59664-03

Für Dyna '91-'08 und FX Softail Modelle '84-'07. Nicht für FXD, FXDX oder FXDXT Modelle mit Spannungsreglerabdeckung.

H. SCHRAUBEN-KIT FÜR FRONTFENDER – CHROM

Geben Sie Ihrer Maschine mit den glänzend verchromten Montage- und den letzten Schliff. Nach den Spezifikationen der Serienausstattung gefertigt, ersetzt dieses Kit die freiliegenden verzinkten Frontfender-Montageschrauben durch verchromte Innensechskantschrauben.

94415-05

Für Softail Modelle ab '91 (außer Springer™, FXCW, FXCWC, FXSB, FXSBSE und FXSTD) und FXDWG Modelle '93-'05. Nicht in Verbindung mit Billet Tauchrohren oder Upside-Down-Frontpartie.



E. FRONTFENDER-ZIERLEISTE



F. BAR & SHIELD LOGO FRONTFENDER-ZIERLEISTE

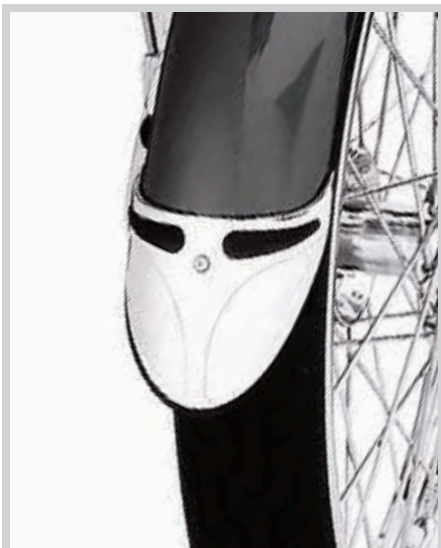

G. FRONTFENDERVERLÄNGERUNG – CHROM



H. SCHRAUBEN-KIT FÜR FRONTFENDER – CHROM

194 DYNA®

Fahrwerkverzierungen – Heckpartie

A. SCHWINGE – CHROM

Die hochwertige, hochglanzpolierte Schwinge ist das ultimative Chromzubehör passend zum Finish der Serienausstattung. Erschwinglich und bequem, da die Montage ohne komplizierte Austauscharbeiten möglich ist. Die Werksspezifikationen garantieren perfekten Sitz, unvergleichliche Qualität und einen günstigen Preis. Mit geprägtem Harley-Davidson Logo.

48458-10 Für Dyna® Modelle ab '10.

48458-06† Für Dyna Modelle '06-'09.

B. HINTERRAD-DISTANZRING-KIT – CHROM

Gönnen Sie einem häufig vernachlässigten Bereich des Bikes ein wenig Chromglanz mit diesen hochglanzpolierten Chrom-Distanzringen. Die Fertigung nach Toleranzen der Serienausstattung gewährleistet Passgenauigkeit und Qualität.

41362-08 Konisch.

Für Dyna Modelle ab '08 ohne ABS.

C. AUSPUFFMONTAGEHALTERUNG – CHROM

Ersetzen Sie die serienmäßige schwarze Auspuffhalterung durch dieses brillant verchromte Teil. Für bewährte Passgenauigkeit aus originalen Komponenten gefertigt. Dieses Auspuffträger-Kit passt sowohl zu verchromten als auch Jet Black Auspuffsystemen.

80871-10

Für FXDF ab '08 und FXDWG Modelle ab '10.

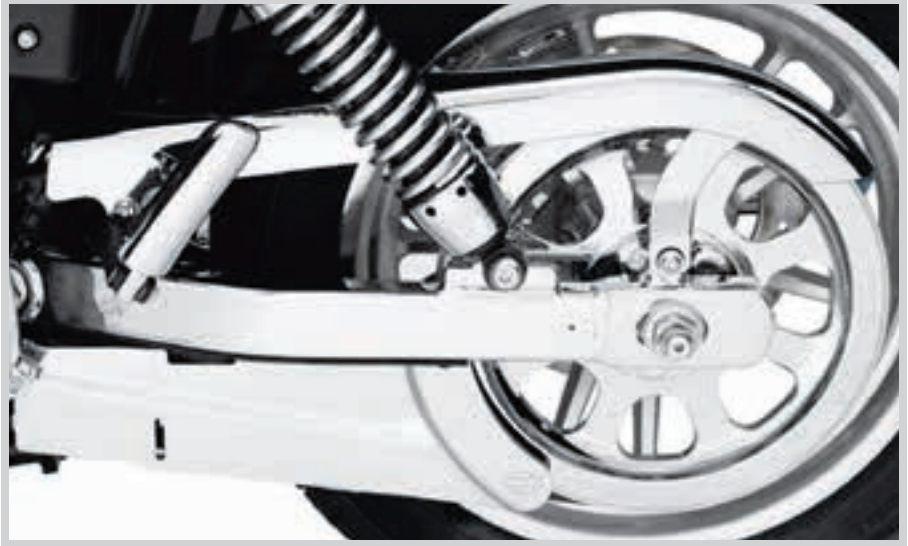

A. SCHWINGE – CHROM (ABGEBILDET MIT OBEREM UND UNTEREM CHROM-ZAHNRIEMENSCHUTZ)



A. SCHWINGE – CHROM



B. HINTERRAD-DISTANZRING-KIT – CHROM



C. AUSPUFFMONTAGEHALTERUNG – CHROM

Nicht alle Produkte sind in allen Ländern erhältlich – wenden Sie sich für Einzelheiten bitte an Ihren Händler.



**D. CHROM-ZAHNRIEMENSCHUTZ OBEN UND UNTEN –
(AUSFÜHRUNG AB '07 ABGEBILDET)**

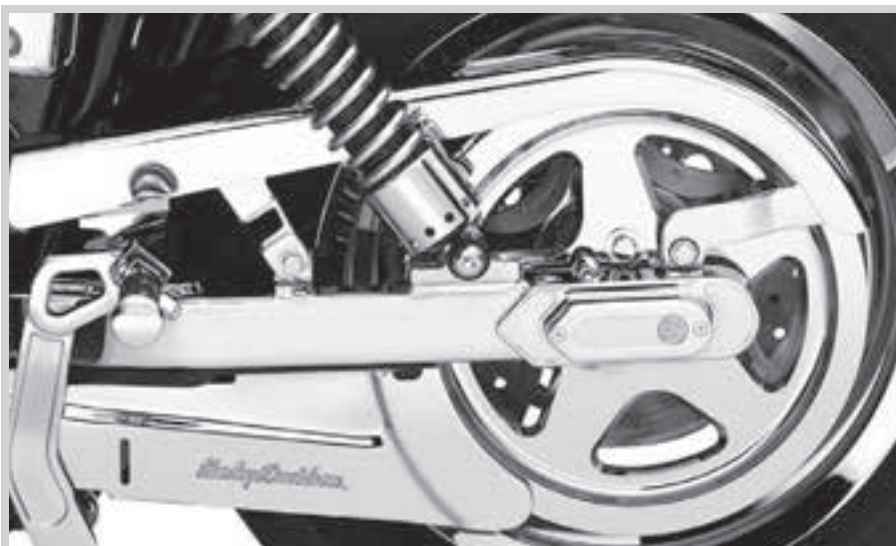

**D. CHROM-ZAHNRIEMENSCHUTZ OBEN UND UNTEN –
(AUSFÜHRUNG '00-'05 ABGEBILDET)**



E. OBERER ZAHNRIEMENSCHUTZ SLOTTED – CHROM

D. OBERER ZAHNRIEMENSCHUTZ – CHROM

Verchromt und handpoliert, ersetzt den serienmäßigen, schwarzen oberen Zahnriemenschutz.

60303-07

Für Dyna® Modelle ab '07 (außer FXDF und FXDFSE/2).

60303-06

Für Dyna Modelle '06.

60293-00

Für Dyna Modelle '00-'05.

Abgebildet mit:

ZAHNRIEMENSCHUTZABDECKUNG UNTEN – CHROM

Zur Abdeckung des originalen schwarzen unteren Schutzabweisers. Sorgt mit seinem chromglänzenden Finish für eine imponierende Heckpartie. Kit inklusive der benötigten Montageteile.

60514-07A

Für Dyna Modelle ab '07.

60489-06A

Für Dyna Modelle '06.

60475-92A

Für Dyna Modelle '91-'05 und alle internationalen Dyna Modelle '94-'99 mit 70-Zahn- oder 65-Zahn-Ritzel.

E. OBERER ZAHNRIEMENSCHUTZ SLOTTED – CHROM

Brillanter und stilvoller Look für die Heckpartie. Der verchromte und handpolierte, Slotted Zahnriemenschutz sorgt für ein aggressives Profil an der linken Seite Ihres Bikes. Einfache Montage. Die Slotted Abdeckung ersetzt das lackierte Serienbauteil und beinhaltet verchromte Montageteile.

60711-07

Für Dyna Modelle ab '07 (außer FXDF und FXDFSE/2).

Serienmäßig bei FXDSE Modellen '07-'08.

196 DYNA®

Fahrwerkverzierungen – Heckpartie

A. LOW PROFILE HINTERACHSABDECKUNGEN

Diese Low Profile Hinterachsabdeckung ist so geformt, dass sie das Ende der Schwinge akzentuiert. Das Design verdeckt sowohl die Hinterachsmutter als auch das Einsteller-Kit, und die glatte Chrom-Oberfläche und die schnittigen verdeckten Befestigungen passen sowohl zur originalen schwarzen als auch zur verchromten Zubehör-Schwinge. Einfache Montage. Kit inklusive aller erforderlichen Befestigungsteile.

47645-09

Für Dyna® Modelle ab '08. Serienausstattung bei FXDFSE Modellen '10. Nicht für Modelle mit Satteltaschen.



A. LOW PROFILE HINTERACHSABDECKUNGEN



B. HINTERE ACHSABDECKUNG MIT „HARLEY-DAVIDSON“ SCHRIFTZUG

B. HINTERE ACHSABDECKUNG MIT „HARLEY-DAVIDSON“ SCHRIFTZUG

Die verchromte Druckgussabdeckung deckt Hinterradschwinge und -achse ab. Unverwechselbares Styling mit eingepprägtem, schwarz ausgefüllten „Harley-Davidson“ Schriftzug sorgt für markanten Kontrast. Mühelos ohne Ausbau des Hinterrads zu montieren. Kit inklusive aller erforderlichen Montageeile.

44346-06

Für Dyna Modelle ab '06. Nicht für Modelle mit Satteltaschen.

C. MUTTERNKAPPEN FÜR HINTERACHSE

Die traditionellste Abdeckung für Ihre Hinterradachsmuttern. Diese Mutterkappen für die Hinterachse ergänzen die passenden Mutterkappen für die Vorderachse. Einfache Montage. Inklusive der notwendigen Montageeile. Paarweise.

Classic Chrome – Billet

43132-08

Für Dyna und Softail® Modelle (außer FXCW, FXCWC, FXSB, FXSBSE und FXST-Aus) ab '08.

Classic Chrome – Druckguss

41705-09

Für Dyna und Softail Modelle (außer FXCW, FXCWC, FXSB, FXSBSE und FXST-Aus) ab '08.

42034-07 Für Dyna Modelle '06-'07.

44262-01 Für Dyna Modelle '91-'05.



C. MUTTERNKAPPEN FÜR HINTERACHSE – CLASSIC CHROME



C. MUTTERNKAPPEN FÜR HINTERACHSE – SCHWARZGLÄNZEND

Schwarzglänzend

43422-09

Für Dyna und Softail Modelle (außer FXCW, FXCWC, FXSB, FXSBSE und FXST-Aus) ab '08.

Willie G Skull Kollektion

41706-09

Für Dyna und Softail Modelle (außer FXCW, FXCWC, FXSB, FXSBSE und FXST-Aus) ab '08.

42064-07 Für Dyna Modelle '06-'07.

„H-D Motor Co.“ Logo

41704-09

Für Dyna und Softail Modelle (außer FXCW, FXCWC, FXSB, FXSBSE und FXST-Aus) ab '08.

42065-07 Für Dyna Modelle '06-'07.

44257-01 Für Dyna Modelle '91-'05.



C. MUTTERNKAPPEN FÜR HINTERACHSE – WILLIE G SKULL KOLLEKTION



C. MUTTERNKAPPEN FÜR HINTERACHSE – „H-D MOTOR CO.“ LOGO

D. BOLZENABDECKUNGEN FÜR STOSSDÄMPFER

Die Details vervollständigen den Look Ihres Bikes. Diese Stoßdämpferschrauben-Abdeckungen dienen dazu, die Montageeile des oberen Stoßdämpfers zu verbergen und dem Heck Ihres Bikes einen Custom-Look zu geben. Einfache Montage. Kit inklusive Bolzenabdeckungen für links und rechts sowie aller erforderlichen Montageeile.

Für XL ab '04 und Dyna Modelle ab '06 (außer FLD, FXDF und FXDL). Nicht in Verbindung mit H-D® Detachables™ Leder-Satteltaschen P/N 90181-08A.

54000016 Chrom.

54000017 Schwarzglänzend.



D. BOLZENABDECKUNGEN FÜR STOSSDÄMPFER – CHROM



D. BOLZENABDECKUNGEN FÜR STOSSDÄMPFER – SCHWARZGLÄNZEND

Nicht alle Produkte sind in allen Ländern erhältlich – wenden Sie sich für Einzelheiten bitte an Ihren Händler.



E. ABDECKUNGS-KIT FÜR HECKFENDERHALTERUNG – SCHWARZGLÄNZEND

E. ABDECKUNGS-KIT FÜR HECKFENDERHALTERUNG – SCHWARZGLÄNZEND

Die schwarzglänzenden Fenderstrebenabdeckungen sind für perfekte Passform und optimales Finish aus originalen Komponenten hergestellt, verdecken die Guss-Fenderstreben und führen den eleganten schwarzen Look bis in den Heckbereich des Bikes fort. Diese Abdeckungen stellen den idealen letzten Schliff für Ihre komplett in schwarz gehaltene Fat Bob® dar und sind eine perfekte Ergänzung für die erhältlichen, schwarzglänzenden Sozios Sissy Bars und Gepäckträger.

59473-09

Für FXDF und FXDFSE/2 Modelle ab '08.

F. NUMMERSCHILD-KIT FÜR SEITLICHE ANBRINGUNG

Verpassen Sie dem Heckfender einen sauberen Custom-Look. Dieses stilvolle Kit dient zur Verlegung des Nummernschilds vom Fender an die Seite des Motorrads. Dadurch wird das Profil der Maschine optisch abgesenkt und der Blick auf das Heck freigelegt. Dieser an Streben montierte, klappbare Rahmen verdeckt die Montageeile zur Befestigung des Nummernschilds und hat eine glatte Rückseite zur Verdeckung der unbearbeiteten Seite des Nummernschilds. Kit inklusive LED-Nummernschildbeleuchtung zusammen mit einem Bar & Shield Medaillon zum Verschließen der originalen Nummernschild-Befestigungslöcher im Fender. Bei Modellen mit zentral montierten Rückleuchten wird eine Rückleuchte ohne Nummernschildbeleuchtungsöffnung empfohlen.

HINWEIS: In vielen Ländern sind die Position des Nummernschilds und die Option zum Wegklappen gesetzlich geregelt. Vergewissern Sie sich, welche Bestimmungen in Ihrem Land gelten.

Für Dyna® Modelle ab '06 (außer FLD, FXDF, FXDWG und FXDFSE/2). Nicht für Modelle mit starr montierten Satteltaschen, starr montierten Sissy Bars und Blinkerverlegungs-Kit P/N 68732-02A und 68733-02A†.

60938-10 Chrom.

60978-10 Schwarzglänzend.

G. BOBTAIL HECKFENDER-KIT*

Ändern Sie den Look Ihrer Dyna mit einem Bobtail Heckfender. Serienmäßig bei Dyna Wide Glide® Modellen. Dieser schlanke, nach oben geschwungene Fender vollendet das Heck Ihres Bikes.

Für FXD, FXDC, FXDL ab '06, FXDF ab '14 und FXDB Modelle '06-'08. FXDF Modelle erfordern die Rückleuchte, serienmäßig bei FXDWG Modellen '06-'08. Nicht für FXDF, FXDFSE/2 '08-'13, FLD und FXDWG Modelle ab '10. Erfordert das Einbaupaket P/N 69710-06†.

59925-06† Grundiert.

59925-06DH† Vivid Black.

Ebenfalls erhältlich:

BOBTAIL HECKFENDER-EINBAUKIT

Erforderlich für den Einbau des Bobtail Fender-Kits an Dyna Modellen.

69710-06†

Für FXD, FXDC, FXDL ab '06, FXDF ab '14 und FXDB Modelle '06-'08. Serienmäßig bei FXDWG Modellen '06-'08.



F. NUMMERSCHILD-KIT FÜR SEITLICHE ANBRINGUNG – CHROM



F. NUMMERSCHILD-KIT FÜR SEITLICHE ANBRINGUNG – SCHWARZGLÄNZEND



G. BOBTAIL HECKFENDER-KIT – VIVID BLACK

† TÜV

198 DYNA®

Fahrwerkverzierungen – Bremsen

A. ABDECKUNGEN FÜR BREMSENTLÜFTUNGSSCHRAUBEN UND HOHLSCHRAUBEN

1. Abdeckung für Bremsentlüftungsschraube

Chrom auch für die blanke Entlüftungsschraube an serienmäßigen H-D® Bremsätteln. Zweierpackung.

43834-98

Für serienmäßige Bremsättel ab '84 (außer XR Modelle).

2. Chrom-Hohlschraubenabdeckung

Abdeckung aus verchromtem Druckguss für ein Custom-Design der serienmäßigen Hohlschrauben. Für die Hohlschrauben an den Hauptbremszylindern (vorn und hinten) sowie an den Bremsätteln (vorn und hinten). Sekundenschnell montiert.

32715-98

Für Modelle ab '84 mit serienmäßigem Hauptbremszylinder und Bremsätteln. (Nicht für VRSC™ Hinterrad-Hauptbremszylinder, VRSC Bremsättel ab '06, Touring Modelle ab '08 oder XL Modelle ab '04.)



A. ABDECKUNGEN FÜR BREMSENTLÜFTUNGSSCHRAUBEN UND HOHLSCHRAUBEN

B. HOHLSCHRAUBEN-KIT – CHROM

Ersetzen Sie die originalen verzinkten Zwölfkantschrauben für die Bremsleitung durch brillant verchromte, konische Custom-Hohlschrauben.

41842-06

Für XL '91-'03, Dyna® ab '91 (außer FXDF), Softail® '95-'14 und FXR Modelle '99-'00 mit Einscheibenbremse vorn. Nicht in Verbindung mit Dyna oder Softail ABS-Hydrauliksteuereinheit. Nicht in Verbindung mit Hohlschraubenabdeckung P/N 32715-98. Kit inklusive einer 0,4375" Hohlschraube, drei 0,375" Hohlschrauben und acht Dichtscheiben.



B. HOHLSCHRAUBEN-KIT – CHROM

C. BREITREIFEN-KIT – DYNA MODELLE

Verpassen Sie Ihrer Dyna ab '06 den Breitreifen-Look. Der 180 mm breite Hinterreifen füllt den Heckfender vollständig aus und gibt dem Motorrad von hinten ein bedrohliches Aussehen. Einfach bei Ihrem ersten Reifenwechsel umrüsten. Kit inklusive eines DUNLOP® GT502 180/60B17 Hinterreifens und der erforderlichen Montagehalterungen und -teile. Das leicht montierbare Kit passt zum originalen 17,0" Rad, ohne Umbauten an Rahmen oder Antriebsstrang.

43779-09

Für FXDB Modelle '09-'12, FXDB Modelle '10-'12 erfordern Dunlop-Vorderreifen. Bei vorhandenen Satteltaschen sind zwei Fender-Montagehalterungen P/N 60181-09 erforderlich (nicht erforderlich bei Verwendung mit Montagekit P/N 53797-09).

43705-06† Für FXDWG Modelle '06-'08.

43768-06†

Für Dyna Modelle ab '06 (außer FLD, FXDWG, FXDF, FXDSE/2, FXDFSE/2 Modelle und FXDB ab '09). Dyna Modelle ab '10 erfordern einen Dunlop-Vorderreifen. Der Einbau des starr montierten Seitenplatten-Kits P/N 52856-06 bei Modellen ohne Satteltaschen erfordert das Montagekit P/N 53975-06. Der Einbau des H-D® Detachables™ Seitenplatten-Kits P/N 52866-06 an Modellen ohne Satteltaschen erfordert das Montagekit P/N 53974-06.



C. BREITREIFEN-KIT – DYNA MODELLE (STREET BOB ABGEBILDET)



Nicht alle Produkte sind in allen Ländern erhältlich – wenden Sie sich für Einzelheiten bitte an Ihren Händler.



D. RITZELABDECKUNG – CHROM



D. RITZELABDECKUNG – CHROM



E. TYPHOON RITZELABDECKUNG – CHROM



E. TYPHOON RITZELABDECKUNG – SCHWARZGLÄNZEND



F. MAGNUM 5 RITZELABDECKUNG – CHROM



F. MAGNUM 5 RITZELABDECKUNG – SCHWARZGLÄNZEND



G. RITZELABDECKUNG MIT LÖCHERN – CHROM



H. SCHRAUBEN-KIT FÜR RITZEL – CHROM SECHSKANT

D. RITZELABDECKUNG – CHROM

Mit dieser Ritzelabdeckung erzielen Sie den Eindruck eines verchromten Ritzels – nur ungleich günstiger. Passend zum Styling des originalen Ritzels. Mühelose Befestigung mit den originalen Schrauben.

37756-07

Für Dyna® Modelle ab '07 (außer FLD).

E. TYPHOON RITZELABDECKUNG

Passend zu dem unverwechselbaren Typhoon Custom-Rad gestaltet. Mit dieser in Spiegelchrom oder schwarzglänzend verfügbaren Ritzelabdeckung erzielen Sie den Eindruck eines Custom-Ritzels zu einem Bruchteil der Kosten. Die Abdeckung lässt sich mit den serienmäßigen Schrauben mühelos befestigen. Oder verwenden Sie für ein perfektes Finish das Chromschrauben-Kit P/N 94773-07 (separat erhältlich).

Für Dyna Modelle ab '07.

40142-08 Chrom.

42200012 Schwarzglänzend.

F. MAGNUM 5 RITZELABDECKUNG

Passend zu dem unverwechselbaren Magnum 5 Custom-Rad gestaltet. Mit dieser in Spiegelchrom oder schwarzglänzend verfügbaren Ritzelabdeckung erzielen Sie den Eindruck eines Custom-Ritzels zu einem Bruchteil der Kosten. Die Abdeckung lässt sich mit den originalen Schrauben mühelos befestigen. Oder verwenden Sie für ein perfektes Finish das Chromschrauben-Kit P/N 94773-07 (separat erhältlich).

Für Dyna Modelle ab '07 (außer FLD).

40120-09 Chrom.

42200010 Schwarzglänzend.

G. RITZELABDECKUNG MIT LÖCHERN – CHROM

Die verchromte Ritzelabdeckung entspricht dem Styling des originalen Ritzels. Zu einem Bruchteil der Kosten erzielen Sie den Eindruck eines verchromten Ritzels.

91346-00 70-Zahn-Ritzel.

Für Dyna Modelle '00-'05.

91733-85A 70-Zahn-Ritzel.

Für Dyna Modelle '91-'99. Auch für 1340 Modelle (USA) '80-'99 außer '93 und Softail® Modelle '95-'99. Softail Modelle (USA) '94 sind mit 70-Zahn-Ritzel hinten ausgestattet. Auch für alle internationalen 1340 Modelle '94-'99 (außer internationale Softail und Schweizer 1340 Modelle).

H. SCHRAUBEN-KIT FÜR RITZEL – CHROM SECHSKANT

Dieses Kit beinhaltet polierte, verchromte Sechskantschrauben der Festigkeitsklasse 8 mit verchromten Unterlegscheiben und setzt einen schönen Custom-Akzent. Die perfekte Ergänzung zum neuen Chrom-Ritzel. Hergestellt aus originalen Komponenten, um passgenauen Sitz zu garantieren. Auch mit verchromten Riemenritzelabdeckungen und originalen Ritzeln verwendbar.

94773-07

Für Dyna und Softail Modelle ab '07.

94773-00A

Für Softail Modelle '00-'06 und Dyna Modelle '00-'05.

94708-98

Für Softail '93-'99, Dyna '93-'99 und XL Modelle ab '91.